

Inspiron 13



7000 Series

Servisní příručka

Model počítače: Inspiron 13-7348
Regulační model: P57G
Regulační typ: P57G001



Poznámky, upozornění a varování

-  **POZNÁMKA:** POZNÁMKA označuje důležité informace, které umožňují lepší využití počítače.
 -  **VÝSTRAHA: UPOZORNĚNÍ** poukazuje na možnost poškození hardwaru nebo ztráty dat a poskytuje návod, jak se danému problému vyhnout.
 -  **VAROVÁNÍ: VAROVÁNÍ** upozorňuje na potenciální nebezpečí poškození majetku, úrazu nebo smrti.
-

Copyright © 2014 Dell Inc. Všechna práva vyhrazena. Tento produkt je chráněn autorskými právy a právy na duševní vlastnictví Spojených států a mezinárodními právy. Dell™ a logo Dell jsou obchodní známky společnosti Dell Inc. ve Spojených státech anebo v jiných jurisdikcích. Všechny ostatní značky a názvy uvedené v tomto dokumentu mohou být obchodní známky příslušných společností.

Obsah

Před manipulací uvnitř počítače.....	10
Než začnete	10
Bezpečnostní opatření.....	10
Doporučené nástroje.....	11
Po manipulaci uvnitř počítače.....	13
Sejmutí spodního krytu.....	14
Postup.....	14
Nasazení krytu základny.....	15
Postup.....	15
Vyjmutí baterie.....	16
Přípravné kroky.....	16
Postup.....	16
Vložení baterie.....	18
Postup.....	18
Následné kroky.....	18
Vyjmutí paměťového modulu.....	19
Přípravné kroky.....	19
Postup.....	19
Instalace paměťového modulu.....	21
Postup.....	21
Následné kroky.....	22

Demontáž pevného disku.....	23
Přípravné kroky.....	23
Postup.....	23
Výměna pevného disku.....	25
Postup.....	25
Následné kroky.....	25
Vyjmutí knoflíkové baterie.....	26
Přípravné kroky.....	26
Postup.....	26
Vložení knoflíkové baterie.....	28
Postup.....	28
Následné kroky.....	28
Demontáž bezdrátové karty.....	29
Přípravné kroky.....	29
Postup.....	29
Zpětná montáž bezdrátové karty.....	31
Postup.....	31
Následné kroky.....	31
Demontáž dceřiné desky klávesnice.....	32
Přípravné kroky.....	32
Postup.....	32
Výměna dceřiné desky klávesnice.....	34
Postup.....	34
Následné kroky.....	34

Demontáž desky napájení a tlačítek hlasitosti.....	35
Přípravné kroky.....	35
Postup.....	35
Výměna desky napájení a tlačítek hlasitosti.....	37
Postup.....	37
Následné kroky.....	37
Vyjmutí reproduktorů.....	38
Přípravné kroky.....	38
Postup.....	38
Výměna reproduktorů.....	40
Postup.....	40
Následné kroky.....	40
Vyjmutí dotykové podložky.....	41
Přípravné kroky.....	41
Postup.....	41
Instalace dotykové podložky.....	44
Postup.....	44
Následné kroky.....	44
Vyjmutí ventilátoru.....	45
Přípravné kroky.....	45
Postup.....	45
Výměna ventilátoru.....	47
Postup.....	47
Následné kroky.....	47

Demontáž chladiče.....	48
Přípravné kroky.....	48
Postup.....	48
Výměna chladiče.....	50
Postup.....	50
Následné kroky.....	50
Demontáž panelu I/O.....	51
Přípravné kroky.....	51
Postup.....	51
Montáž panelu vstupů a výstupů.....	53
Postup.....	53
Následné kroky.....	53
Vyjmutí portu napájecího adaptéru.....	54
Přípravné kroky.....	54
Postup.....	54
Výměna portu napájecího adaptéru.....	56
Postup.....	56
Následné kroky.....	56
Vyjmutí základní desky.....	57
Přípravné kroky.....	57
Postup.....	57
Zpětná montáž základní desky.....	61
Postup.....	61
Následné kroky.....	62
Zadání servisního označení do systému BIOS.....	62

Demontáž sestavy displeje.....	63
Přípravné kroky.....	63
Postup.....	63
Montáž sestavy displeje.....	66
Postup.....	66
Následné kroky.....	66
Demontáž sestavy držáku pera.....	67
Přípravné kroky.....	67
Postup.....	68
Výměna sestavy držáku pera.....	70
Postup.....	70
Následné kroky.....	70
Demontáž opěrky rukou a klávesnice.....	71
Přípravné kroky.....	71
Postup.....	71
Výměna opěrky rukou a klávesnice.....	73
Postup.....	73
Následné kroky.....	73
Demontáž panelu displeje.....	74
Přípravné kroky.....	74
Postup.....	74
Montáž panelu displeje.....	76
Postup.....	76
Následné kroky.....	76

Vyjmutí zadního krytu displeje a sestavy antény.....	77
Přípravné kroky.....	77
Postup.....	77
Montáž zadního krytu displeje a sestavy antény.....	79
Postup.....	79
Následné kroky.....	79
Demontáž závěsů displeje.....	80
Přípravné kroky.....	80
Postup.....	80
Montáž závěsů displeje.....	82
Postup.....	82
Následné kroky.....	82
Demontáž kamery.....	83
Přípravné kroky.....	83
Postup.....	83
Výměna kamery.....	85
Postup.....	85
Následné kroky.....	85
Demontáž desky tlačítka Windows.....	86
Přípravné kroky.....	86
Postup.....	86
Výměna desky tlačítka Windows.....	88
Postup.....	88
Následné kroky.....	88



Vyjmutí kabelu displeje.....	89
Přípravné kroky.....	89
Postup.....	89
Výměna kabelu displeje.....	91
Postup.....	91
Následné kroky.....	91
Aktualizace systému BIOS.....	92
Pomoc a kontakt na společnost Dell.....	93
Zdroje samostatné pomoci.....	93
Kontaktování společnosti Dell.....	93

Před manipulací uvnitř počítače

 **VÝSTRAHA:** Chcete-li předejít poškození komponent a karet, manipulujte s nimi pouze za hrany a nedotýkejte se kolíků a kontaktů.

 **POZNÁMKA:** Obrázky v tomto dokumentu se mohou lišit od vašeho počítače v závislosti na sestavě, kterou jste si objednali.









Než začnete

- 1 Uložte a zavřete všechny otevřené soubory a ukončete všechny spuštěné aplikace.
- 2 Vypněte počítač.
 - Windows 8.1: Na obrazovce **Start** klikněte nebo klepněte na ikonu napájení  → **Vypnout**.
 - Windows 7: Klikněte nebo klepněte na položky **Start** → **Vypnout**.
-  **POZNÁMKA:** Používáte-li jiný operační systém, vyhledejte pokyny ohledně jeho vypnutí v příslušné dokumentaci.
- 3 Odpojte počítač a všechna připojená zařízení od elektrických zásuvek.
- 4 Odpojte od počítače všechny kabely (jako jsou například telefonní kabely, síťové kabely a podobně).
- 5 Odpojte od počítače všechna připojená periferní nebo jiná zařízení (například klávesnici, myš, monitor a podobně).
- 6 Vyměňte z počítače všechny paměťové karty nebo optické disky (pokud je potřeba).

Bezpečnostní opatření

Dodržováním následujících bezpečnostních zásad zabráníte možnému poškození počítače a zajistíte vlastní bezpečnost.

 **VAROVÁNÍ:** Před manipulací s vnitřními součástmi počítače si přečtěte bezpečnostní pokyny dodané s počítačem. Další informace o vzorových bezpečnostních postupech naleznete na domovské stránce Regulatory Compliance (Soulad s předpisy) na adrese dell.com/regulatory_compliance.

-  **VAROVÁNÍ:** Před otevřením panelů nebo krytu počítače odpojte všechny zdroje napájení. Po dokončení práce uvnitř počítače nainstalujte zpět všechny kryty, panely a šrouby předtím, než připojíte zdroje napájení.
-  **VÝSTRAHA:** Chcete-li předejít poškození počítače, ujistěte se, že je pracovní plocha rovná a čistá.
-  **VÝSTRAHA:** Chcete-li předejít poškození komponent a karet, manipulujte s nimi pouze za hrany a nedotýkejte se kolíků a kontaktů.
-  **VÝSTRAHA:** Odstraňování potíží a opravy smíte provádět pouze po schválení týmem technické podpory společnosti Dell nebo podle jeho pokynů. Záruka se nevztahuje na škody způsobené servisními zásadami, které nebyly společností Dell schváleny. Přečtěte si bezpečnostní pokyny, které jste obdrželi s produktem nebo které najdete na adrese dell.com/regulatory_compliance.
-  **VÝSTRAHA:** Před manipulací s vnitřními součástmi počítače proveďte uzemnění tím, že se dotknete nenatřené kovové plochy, jako například kovové části na zadní straně počítače. Během práce se opětovně dotýkejte nenatřené kovové povrchu, abyste vybili statickou elektřinu, která by mohla interní součásti počítače poškodit.
-  **VÝSTRAHA:** Při odpojování kabelu tahejte za konektor nebo pásek pro vytahování, nikoli za samotný kabel. Některé kabely mohou být opatřeny konektory se západkami nebo přítlačnými šrouby, které je třeba před odpojením kabelu uvolnit. Při odpojování kabelů konektory udržujte vyrovnané, aby nedošlo k ohnutí kolíků konektorů. Při připojování kabelů se ujistěte, že jsou konektory a porty správně otočeny a vyrovnány.
-  **VÝSTRAHA:** Při odpojování síťového kabelu nejprve odpojte kabel od počítače a potom jej odpojte od síťového zařízení.
-  **VÝSTRAHA:** Stiskem vysuňte všechny karty vložené ve čtečce paměťových karet.

Doporučené nástroje

Postupy uvedené v tomto dokumentu mohou vyžadovat použití následujících nástrojů:

- křížový šroubovák,
- plastová jehla.

Po manipulaci uvnitř počítače

 **VÝSTRAHA:** Pokud šrouby uvnitř počítače zůstanou uvolněné nebo volně ležet, můžete počítač vážně poškodit.

- 1 Našroubujte všechny šrouby a ujistěte se, že žádné nezůstaly volně ležet uvnitř počítače.
- 2 Připojte všechna externí zařízení, periferie a kabely, které jste odpojili před prací v počítači.
- 3 Vraťte zpět všechny karty, disky a ostatní části, které jste odebrali před prací v počítači.
- 4 Připojte počítač a všechna připojená zařízení do elektrických zásuvek.
- 5 Zapněte počítač.

Sejmutí spodního krytu

! **VAROVÁNÍ:** Před manipulací uvnitř počítače si přečtete bezpečnostní informace dodané s počítačem a postupujte podle kroků popsaných v části [Před manipulací uvnitř počítače](#). Po dokončení práce uvnitř počítače postupujte podle pokynů v části [Po dokončení práce uvnitř počítače](#). Další vzorové postupy naleznete na domovské stránce Regulatory Compliance (Soulad s předpisy) na adrese dell.com/regulatory_compliance.

Postup

- 1 Zavřete displej a otočte počítač spodní stranou vzhůru.
- 2 Odstraňte šrouby, které upevňují spodní kryt k počítači.
- 3 Vypačte pomocí plastové jehly základní kryt z počítače.

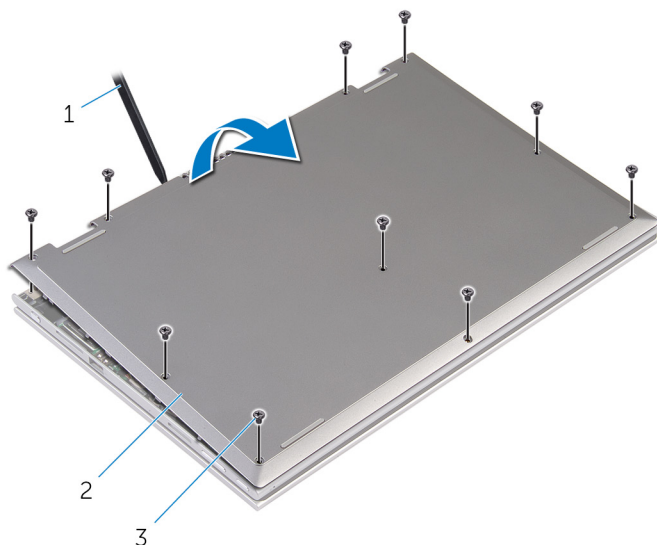

- 1 plastová jehla
3 šrouby (10)

2 spodní kryt

Nasazení krytu základny



VAROVÁNÍ: Před manipulací uvnitř počítače si přečtěte bezpečnostní informace dodané s počítačem a postupujte podle kroků popsaných v části [Před manipulací uvnitř počítače](#). Po dokončení práce uvnitř počítače postupujte podle pokynů v části [Po dokončení práce uvnitř počítače](#). Další vzorové postupy naleznete na domovské stránce Regulatory Compliance (Soulad s předpisy) na adrese dell.com/regulatory_compliance.

Postup

- 1 Zasuňte západky na krytu základny do otvorů v základně počítače a opatrně zasuňte kryt základny na místo.
- 2 Zašroubujte šrouby, které spodní kryt připevňují k základně počítače.

Vyjmutí baterie



VAROVÁNÍ: Před manipulací uvnitř počítače si přečtěte bezpečnostní informace dodané s počítačem a postupujte podle kroků popsaných v části [Před manipulací uvnitř počítače](#). Po dokončení práce uvnitř počítače postupujte podle pokynů v části [Po dokončení práce uvnitř počítače](#). Další vzorové postupy naleznete na domovské stránce Regulatory Compliance (Soulad s předpisy) na adrese dell.com/regulatory_compliance.

Přípravné kroky

Sejměte [spodní kryt](#).

Postup

- 1 Vyšroubujte šrouby, které upevňují baterii k sestavě opěrky rukou a klávesnice.
- 2 Vyjměte kabel pevného disku z vodítek na baterii.

- 3** Zvedněte baterii ze sestavy opěrky rukou a klávesnice.

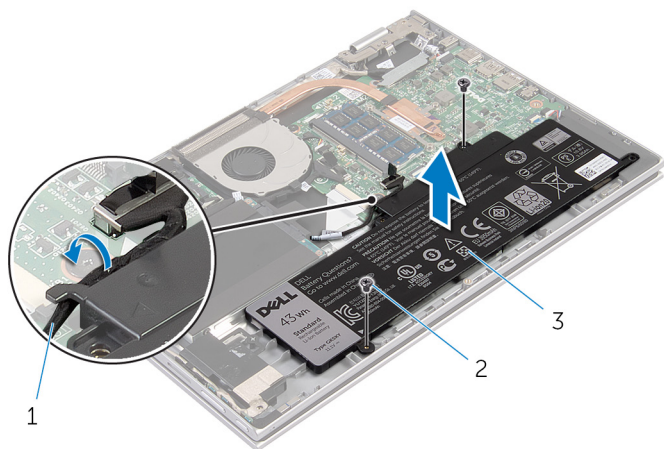

1 kabel pevného disku

2 šrouby (2)

3 baterie

- 4** Otočte počítač spodní stranou nahoru.

- 5** Stisknutím a podržením tlačítka napájení po dobu 5 sekund uzemněte základní desku.

Vložení baterie



VAROVÁNÍ: Před manipulací uvnitř počítače si přečtěte bezpečnostní informace dodané s počítačem a postupujte podle kroků popsaných v části [Před manipulací uvnitř počítače](#). Po dokončení práce uvnitř počítače postupujte podle pokynů v části [Po dokončení práce uvnitř počítače](#). Další vzorové postupy naleznete na domovské stránce Regulatory Compliance (Soulad s předpisy) na adrese dell.com/regulatory_compliance.

Postup

- 1 Zarovnejte otvory pro šrouby na baterii s otvory pro šrouby na sestavě opěrky rukou a klávesnice a vložte do opěrky rukou a sestavy klávesnice baterii.
- 2 Ved'te kabel pevného disku vodičky na baterii.
- 3 Zašroubujte šrouby, které připevňují baterii k opěrce rukou a sestavě klávesnice.

Následné kroky

Nasad'te [spodní kryt](#).

Vyjmutí paměťového modulu



VAROVÁNÍ: Před manipulací uvnitř počítače si přečtěte bezpečnostní informace dodané s počítačem a postupujte podle kroků popsaných v části [Před manipulací uvnitř počítače](#). Po dokončení práce uvnitř počítače postupujte podle pokynů v části [Po dokončení práce uvnitř počítače](#). Další vzorové postupy naleznete na domovské stránce Regulatory Compliance (Soulad s předpisy) na adrese dell.com/regulatory_compliance.

Přípravné kroky

- 1 Sejměte [spodní kryt](#).
- 2 Vyjměte [baterii](#).

Postup

- 1 Prsty opatrně roztáhněte zajišťovací spony na každém konci slotu paměťového modulu tak, aby modul lehce vyskočil.

2 Vyjměte paměťový modul ze slotu paměťového modulu.

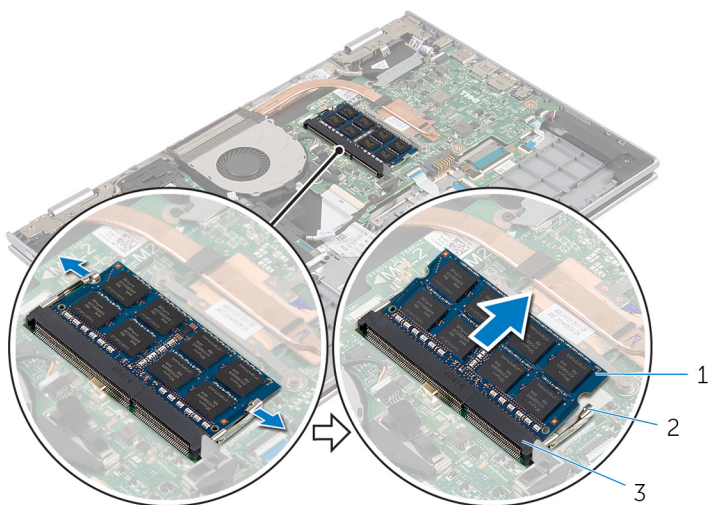

1 paměťový modul,

2 zajišťovací spony (2)

3 slot paměťového modulu

Instalace paměťového modulu

 **VAROVÁNÍ:** Před manipulací uvnitř počítače si přečtěte bezpečnostní informace dodané s počítačem a postupujte podle kroků popsaných v části [Před manipulací uvnitř počítače](#). Po dokončení práce uvnitř počítače postupujte podle pokynů v části [Po dokončení práce uvnitř počítače](#). Další vzorové postupy naleznete na domovské stránce Regulatory Compliance (Soulad s předpisy) na adrese dell.com/regulatory_compliance.

Postup

- 1 Zarovnejte zářez na hraně paměťového modulu s výčnělkem na slotu paměťového modulu.

- 2 Modul pevně zasuňte pod úhlem do slotu a poté modul zatlačte směrem dolů, dokud nezapadne na místo.

 **POZNÁMKA:** Jestliže neuslyšíte cvaknutí, modul vyjměte a postup vkládání zopakujte.

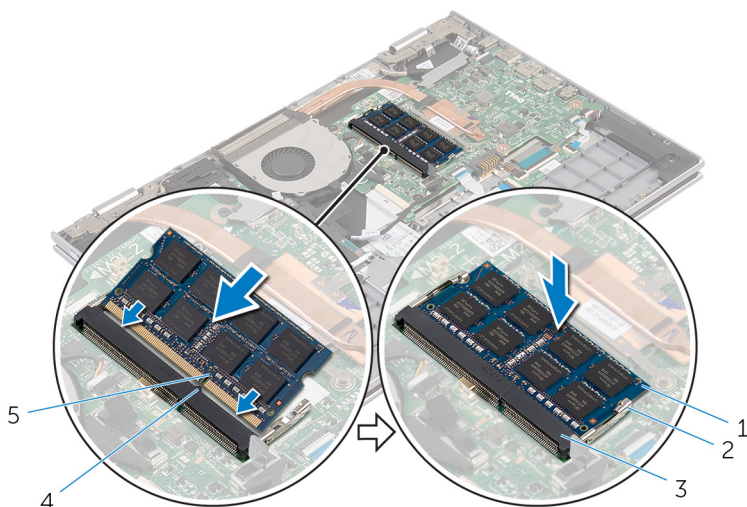



- | | |
|--------------------------|-------------------------|
| 1 paměťový modul, | 2 zajišťovací spony (2) |
| 3 slot paměťového modulu | 4 západka |
| 5 zářez | |

Následné kroky

- 1 Vložte [baterii](#).
- 2 Nasaďte [spodní kryt](#).

Demontáž pevného disku

 **VAROVÁNÍ:** Před manipulací uvnitř počítače si přečtěte bezpečnostní informace dodané s počítačem a postupujte podle kroků popsaných v části [Před manipulací uvnitř počítače](#). Po dokončení práce uvnitř počítače postupujte podle pokynů v části [Po dokončení práce uvnitř počítače](#). Další vzorové postupy naleznete na domovské stránce Regulatory Compliance (Soulad s předpisy) na adrese dell.com/regulatory_compliance.

 **VÝSTRAHA:** Pevné disky jsou křehké. Při manipulaci s pevným diskem buďte opatrní.

 **VÝSTRAHA:** Chcete-li předejít ztrátě dat, nevyjímejte pevný disk, pokud je počítač v režimu spánku nebo zapnutý.

Přípravné kroky

- 1 Sejměte [spodní kryt](#).
- 2 Vyměňte [baterii](#).

Postup

- 1 Vyšroubujte šrouby, které připevňují sestavu pevného disku k sestavě opěrky rukou a klávesnice.
- 2 Odpojte pomocí poutka kabel pevného disku od základní desky.

- 3** Vyjměte sestavu pevného disku společně s kabelem ze sestavy opěrky rukou a klávesnice.

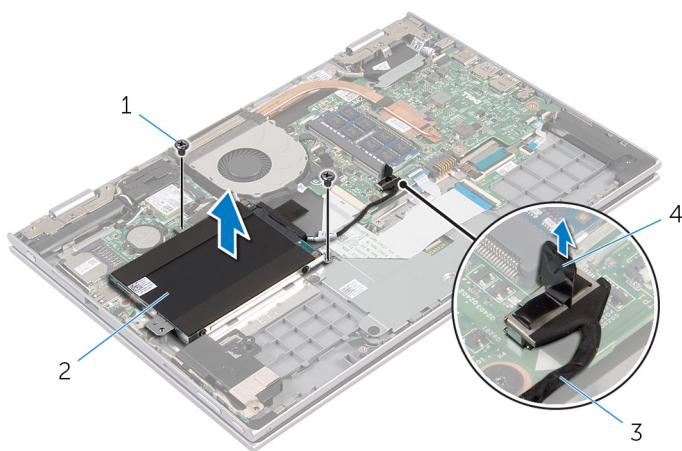

- | | | | |
|---|---------------------|---|-----------------------|
| 1 | šrouby (2) | 2 | sestava pevného disku |
| 3 | kabel pevného disku | 4 | poutko pro vysunutí |

- 4** Odpojte mezikus od pevného disku.
5 Odstraňte šrouby, kterými je k pevnému disku upevněn jeho držák.
6 Sejměte držák z pevného disku.

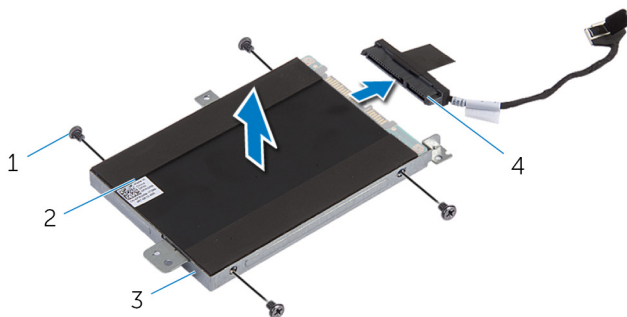

- | | | | |
|---|---------------------|---|------------|
| 1 | šrouby (4) | 2 | pevný disk |
| 3 | držák pevného disku | 4 | mezikus |

Výměna pevného disku

 **VAROVÁNÍ:** Před manipulací uvnitř počítače si přečtěte bezpečnostní informace dodané s počítačem a postupujte podle kroků popsaných v části [Před manipulací uvnitř počítače](#). Po dokončení práce uvnitř počítače postupujte podle pokynů v části [Po dokončení práce uvnitř počítače](#). Další vzorové postupy naleznete na domovské stránce Regulatory Compliance (Soulad s předpisy) na adrese dell.com/regulatory_compliance.

 **VÝSTRAHA:** Pevné disky jsou křehké. Při manipulaci s pevným diskem buďte opatrní.



Postup

- 1 Zarovnejte zdíčky pro šroubky v pevném disku se zdíčkami v držáku pevného disku.
- 2 Zašroubujte šrouby upevňující držák pevného disku k pevnému disku.
- 3 Připojte k pevnému disku mezikus.
- 4 Zarovnejte zdíčky pro šroubky v sestavě pevného disku se zdíčkami na sestavě opěrky rukou a klávesnice.
- 5 Zašroubujte šrouby, které připevňují sestavu pevného disku k sestavě opěrky rukou a klávesnice.
- 6 Připojte kabel pevného disku k základní desce.

Následné kroky

- 1 Vložte [baterii](#).
- 2 Nasaďte [spodní kryt](#).

Vyjmutí knoflíkové baterie

-  **VAROVÁNÍ:** Před manipulací uvnitř počítače si přečtete bezpečnostní informace dodané s počítačem a postupujte podle kroků popsanych v části [Před manipulací uvnitř počítače](#). Po dokončení práce uvnitř počítače postupujte podle pokynů v části [Po dokončení práce uvnitř počítače](#). Další vzorové postupy naleznete na domovské stránce Regulatory Compliance (Soulad s předpisy) na adrese dell.com/regulatory_compliance.
-  **VÝSTRAHA:** Vyjmutím knoflíkové baterie dojde k resetu nastavení systému BIOS na výchozí hodnoty. Doporučujeme, abyste si před vyjmutím knoflíkové baterie poznačili nastavení systému BIOS.

Přípravné kroky

- 1 Sejměte [spodní kryt](#).
- 2 Vyjměte [baterii](#).

Postup

Pomocí plastové jehly opatrně vyjměte knoflíkovou baterii ze socketu na základní desce.

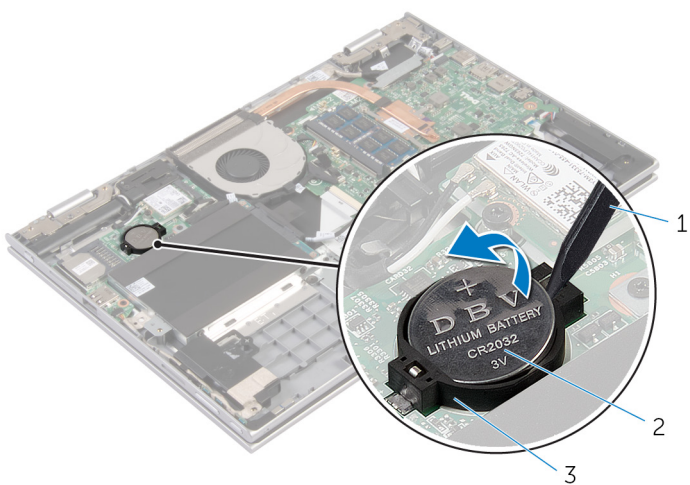

- 1 plastová jehla
- 3 socket baterie

- 2 knoflíková baterie

Vložení knoflíkové baterie



VAROVÁNÍ: Před manipulací uvnitř počítače si přečtěte bezpečnostní informace dodané s počítačem a postupujte podle kroků popsaných v části [Před manipulací uvnitř počítače](#). Po dokončení práce uvnitř počítače postupujte podle pokynů v části [Po dokončení práce uvnitř počítače](#). Další vzorové postupy naleznete na domovské stránce Regulatory Compliance (Soulad s předpisy) na adrese dell.com/regulatory_compliance.

Postup

Vložte knoflíkovou baterii znakem + nahoru do patice na základní desce.

Následné kroky

- 1 Vložte [baterii](#).
- 2 Nasadte [spodní kryt](#).

Demontáž bezdrátové karty



VAROVÁNÍ: Před manipulací uvnitř počítače si přečtěte bezpečnostní informace dodané s počítačem a postupujte podle kroků popsaných v části [Před manipulací uvnitř počítače](#). Po dokončení práce uvnitř počítače postupujte podle pokynů v části [Po dokončení práce uvnitř počítače](#). Další vzorové postupy naleznete na domovské stránce Regulatory Compliance (Soulad s předpisy) na adrese dell.com/regulatory_compliance.

Přípravné kroky

- 1 Sejměte [spodní kryt](#).
- 2 Vyjměte [baterii](#).

Postup

- 1 Odpojte anténní kabely od bezdrátové karty.
- 2 Vyšroubujte šroubek, který připevňuje bezdrátovou kartu k základní desce.

- 3** Vysuňte bezdrátovou kartu ze slotu pro bezdrátovou kartu na základní desce.

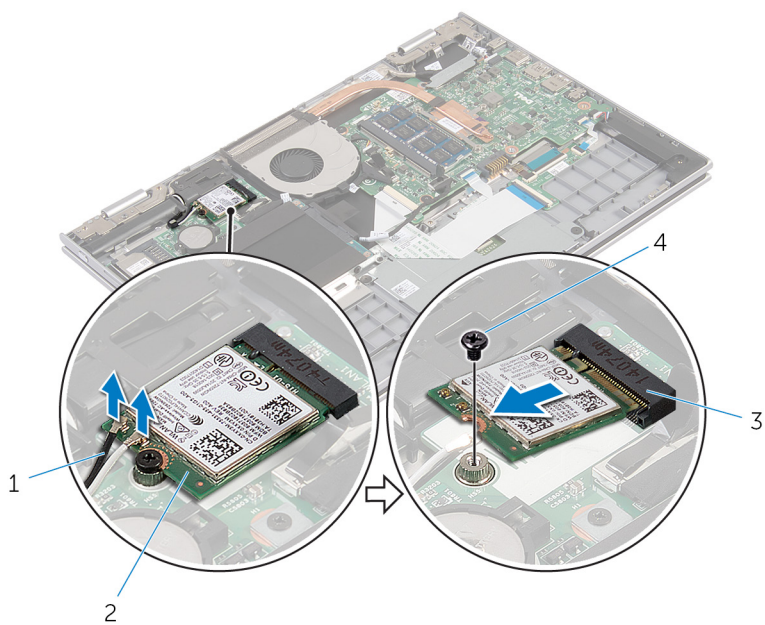

1 anténní kabely (2)

2 bezdrátová karta

3 slot pro bezdrátovou kartu

4 šroub

Zpětná montáž bezdrátové karty

 **VAROVÁNÍ:** Před manipulací uvnitř počítače si přečtěte bezpečnostní informace dodané s počítačem a postupujte podle kroků popsaných v části [Před manipulací uvnitř počítače](#). Po dokončení práce uvnitř počítače postupujte podle pokynů v části [Po dokončení práce uvnitř počítače](#). Další vzorové postupy naleznete na domovské stránce Regulatory Compliance (Soulad s předpisy) na adrese dell.com/regulatory_compliance.

Postup

 **VÝSTRAHA:** Abyste zamezili poškození bezdrátové karty, neumísťujte pod ni žádné kabely.

- 1 Zarovnejte drážku na bezdrátové kartě s výstupkem na slotu karty na základní desce.
- 2 Vložte pod úhlem bezdrátovou kartu do slotu bezdrátové karty.
- 3 Otvor pro šroub na bezdrátové kartě zarovnejte s otvorem pro šroub na základní desce.
- 4 Zašroubujte šroubek, který připevňuje bezdrátovou kartu k základní desce.
- 5 Připojte anténní kabely k bezdrátové kartě.

Následující tabulka uvádí barevné schéma anténních kabelů pro bezdrátové karty podporované tímto počítačem.

Konektory na bezdrátové kartě	Barva anténního kabelu
Hlavní (bílý trojúhelník)	bílá
Pomocný (černý trojúhelník)	černá

Následné kroky

- 1 Vložte [baterii](#).
- 2 Nasadte [spodní kryt](#).

Demontáž dceřiné desky klávesnice

 **VAROVÁNÍ:** Před manipulací uvnitř počítače si přečtěte bezpečnostní informace dodané s počítačem a postupujte podle kroků popsaných v části [Před manipulací uvnitř počítače](#). Po dokončení práce uvnitř počítače postupujte podle pokynů v části [Po dokončení práce uvnitř počítače](#). Další vzorové postupy naleznete na domovské stránce Regulatory Compliance (Soulad s předpisy) na adrese dell.com/regulatory_compliance.

Přípravné kroky

- 1 Sejměte [spodní kryt](#).
- 2 Vyměňte [baterii](#).

Postup

- 1 Zdvihněte západky konektoru a odpojte kabely klávesnice a podsvícení klávesnice z dceřiné desky klávesnice.

- 2 Zvedněte dceřinou desku klávesnice ze sestavy opěrky rukou a klávesnice.

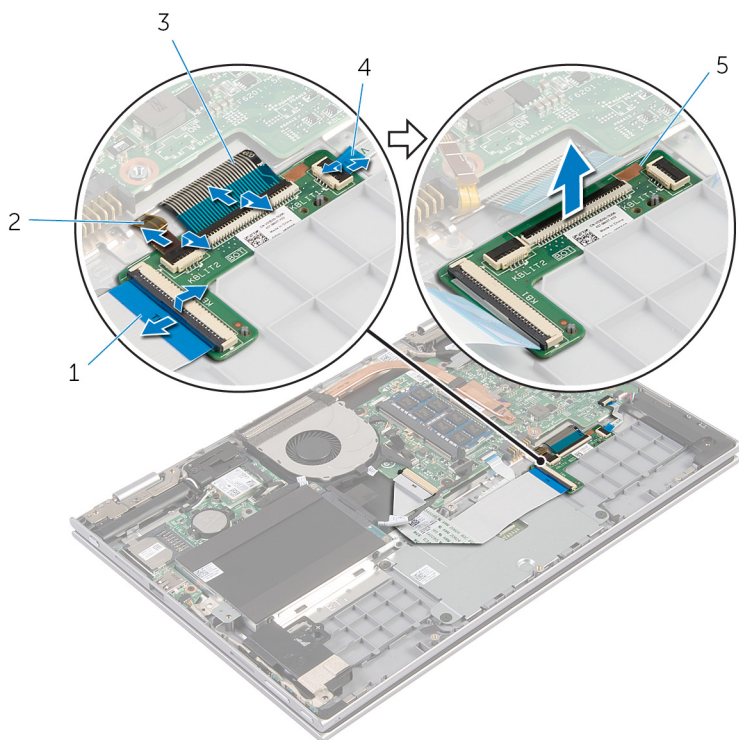

1 kabel klávesnice

2 kabel podsvícení
klávesnice

3 kabel klávesnice

4 kabel podsvícení
klávesnice

5 dceřiná deska klávesnice

Výměna dceřiné desky klávesnice



VAROVÁNÍ: Před manipulací uvnitř počítače si přečtěte bezpečnostní informace dodané s počítačem a postupujte podle kroků popsaných v části [Před manipulací uvnitř počítače](#). Po dokončení práce uvnitř počítače postupujte podle pokynů v části [Po dokončení práce uvnitř počítače](#). Další vzorové postupy naleznete na domovské stránce Regulatory Compliance (Soulad s předpisy) na adrese dell.com/regulatory_compliance.

Postup

- 1 Položte dceřinou desku klávesnice na sestavu opěrky rukou a klávesnice.
- 2 Připojte kabely klávesnice a podsvícení klávesnice a zatlačením na západky kabely zajistěte.

Následné kroky

- 1 Vložte [baterii](#).
- 2 Nasadte [spodní kryt](#).

Demontáž desky napájení a tlačítek hlasitosti

 **VAROVÁNÍ:** Před manipulací uvnitř počítače si přečtěte bezpečnostní informace dodané s počítačem a postupujte podle kroků popsaných v části [Před manipulací uvnitř počítače](#). Po dokončení práce uvnitř počítače postupujte podle pokynů v části [Po dokončení práce uvnitř počítače](#). Další vzorové postupy naleznete na domovské stránce Regulatory Compliance (Soulad s předpisy) na adrese dell.com/regulatory_compliance.

Přípravné kroky

- 1 Sejměte [spodní kryt](#).
- 2 Vyměňte [baterii](#).
- 3 Postupujte podle postupu od kroku 1 po krok 3 v části „Vyjmutí [pevného disku](#)“.

Postup

- 1 Odlepte lepicí pásku, která připevňuje kabel desky napájení a tlačítek hlasitosti k sestavě opěrky zápěstí a klávesnice.
- 2 Odpojte kabel desky napájení a tlačítek hlasitosti od základní desky.
- 3 Vyměňte kabel desky napájení a tlačítek hlasitosti z vodítek na reproduktoru.
- 4 Odlepte lepicí pásku, která připevňuje desku napájení a tlačítek hlasitosti k reproduktoru.

- 5** Zvedněte desku napájení a tlačítek hlasitosti podél kabelu ze sestavy opěrky rukou a klávesnice.

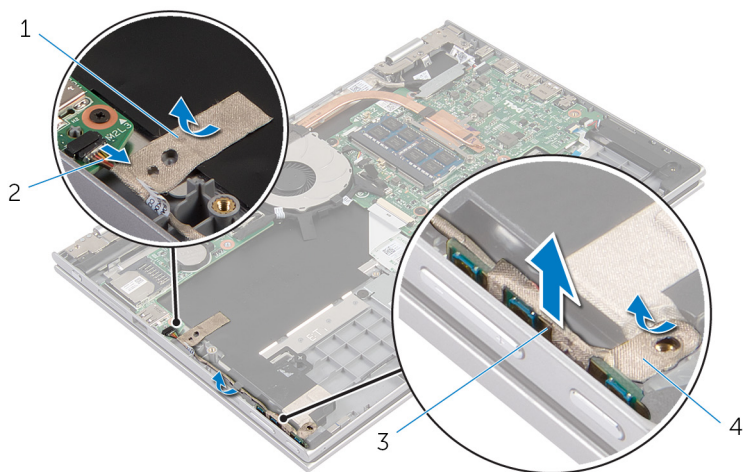

1 lepicí páska

2 kabel desky napájení
a tlačítek hlasitosti

3 deska napájení a tlačítek
hlasitosti

4 lepicí páska

Výměna desky napájení a tlačítek hlasitosti



VAROVÁNÍ: Před manipulací uvnitř počítače si přečtěte bezpečnostní informace dodané s počítačem a postupujte podle kroků popsanych v části [Před manipulací uvnitř počítače](#). Po dokončení práce uvnitř počítače postupujte podle pokynů v části [Po dokončení práce uvnitř počítače](#). Další vzorové postupy naleznete na domovské stránce Regulatory Compliance (Soulad s předpisy) na adrese dell.com/regulatory_compliance.

Postup

- 1 Položte desku napájení a tlačítek hlasitosti do slotu na sestavě opěrky rukou a klávesnice.
- 2 Přilepte lepicí pásku, která připevňuje desku napájení a tlačítek hlasitosti k reproduktoru.
- 3 Protáhněte kabel desky napájení a tlačítek hlasitosti vodičky na reproduktoru.
- 4 Připojte kabel desky napájení a tlačítek hlasitosti k systémové desce.
- 5 Přilepte lepicí pásku, která připevňuje kabel desky napájení a tlačítek hlasitosti k sestavě opěrky zápěstí a klávesnice.

Následné kroky

- 1 Postupujte podle postupu od kroku 4 po krok 6 v části „Instalace [pevného disku](#)“.
- 2 Vložte [baterii](#).
- 3 Nasadte [spodní kryt](#).

Vyjmutí reproduktorů



VAROVÁNÍ: Před manipulací uvnitř počítače si přečtěte bezpečnostní informace dodané s počítačem a postupujte podle kroků popsaných v části [Před manipulací uvnitř počítače](#). Po dokončení práce uvnitř počítače postupujte podle pokynů v části [Po dokončení práce uvnitř počítače](#). Další vzorové postupy naleznete na domovské stránce Regulatory Compliance (Soulad s předpisy) na adrese dell.com/regulatory_compliance.

Přípravné kroky

- 1 Sejměte [spodní kryt](#).
- 2 Vyjměte [baterii](#).
- 3 Vyjměte [desku napájení a tlačítek hlasitosti](#).

Postup

- 1 Odpojte kabel reproduktoru od základní desky.
- 2 Odlepte lepicí pásku, která upevňuje kabel reproduktoru k sestavě opěrky rukou a sestavě klávesnice.
- 3 Vyjměte kabel reproduktoru z vodiček na sestavě opěrky rukou a klávesnice.

- 4 Uvolněte reproduktory ze zarovňovacích výčnělků a zvedněte je podél kabelu ze sestavy opěrky rukou a klávesnice.

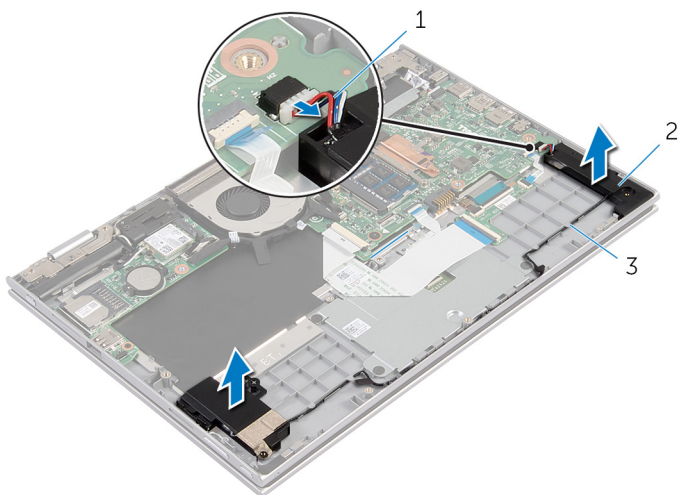

1 kabel reproduktoru

2 reproduktory (2)

3 vodítka

Výměna reproduktorů



VAROVÁNÍ: Před manipulací uvnitř počítače si přečtěte bezpečnostní informace dodané s počítačem a postupujte podle kroků popsaných v části [Před manipulací uvnitř počítače](#). Po dokončení práce uvnitř počítače postupujte podle pokynů v části [Po dokončení práce uvnitř počítače](#). Další vzorové postupy naleznete na domovské stránce Regulatory Compliance (Soulad s předpisy) na adrese dell.com/regulatory_compliance.

Postup

- 1 Pomocí zarovnávacích výčnělků na sestavě opěrky rukou a klávesnice umístěte reproduktory na sestavu opěrky rukou a klávesnice.
- 2 Protáhněte kabel reproduktoru vodičky na sestavě opěrky rukou a klávesnice.
- 3 Připevněte lepicí pásy, které upěvňují kabel reproduktoru, k sestavě opěrky rukou a sestavě klávesnice.
- 4 Připojte kabel reproduktoru k základní desce.

Následné kroky

- 1 Vložte [desku napájení a tlačítek hlasitosti](#).
- 2 Vložte [baterii](#).
- 3 Nasaďte [spodní kryt](#).

Vyjmutí dotykové podložky

- VAROVÁNÍ:** Před manipulací uvnitř počítače si přečtěte bezpečnostní informace dodané s počítačem a postupujte podle kroků popsaných v části [Před manipulací uvnitř počítače](#). Po dokončení práce uvnitř počítače postupujte podle pokynů v části [Po dokončení práce uvnitř počítače](#). Další vzorové postupy naleznete na domovské stránce Regulatory Compliance (Soulad s předpisy) na adrese dell.com/regulatory_compliance.

Přípravné kroky

- 1 Sejměte [spodní kryt](#).
- 2 Vyjměte [baterii](#).

Postup

- 1 Zvedněte západku konektoru a odpojte kabel klávesnice od dceřině desky klávesnice.

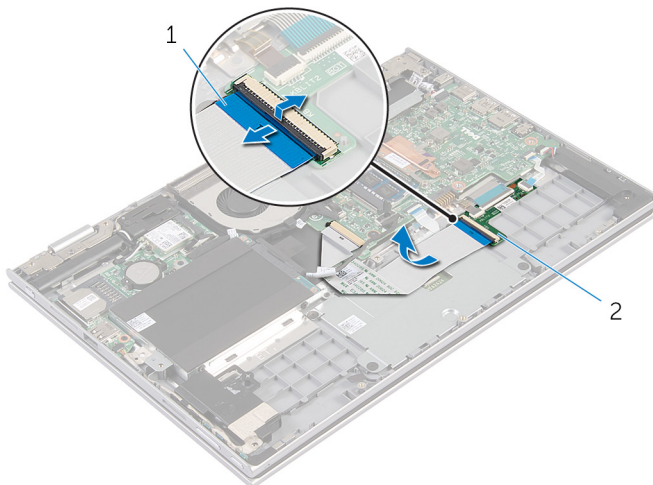

1 kabel klávesnice

2 dceřiná deska klávesnice

- 2 Zvedněte západku konektoru a odpojte kabel dotykové podložky od dotykové podložky.
- 3 Odšroubujte šrouby, které upevňují držák dotykové podložky k sestavě opěrky rukou a klávesnice.
- 4 Zvedněte držák dotykové podložky ze sestavy opěrky rukou a klávesnice.

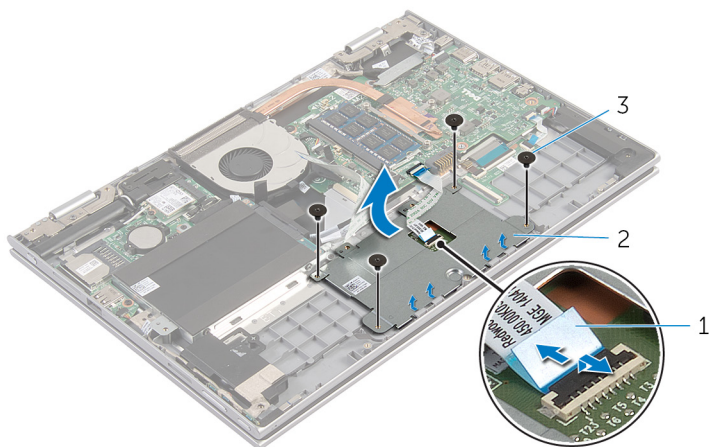

- 1 kabel dotykového panelu. 2 držák dotykové podložky
3 šrouby (4)

- 5 Odlepte lepicí pásku, která upevňuje dotykovou podložku k sestavě opěrky rukou a sestavě klávesnice.

6 Zvedněte dotykovou podložku a sejměte ji z počítače.

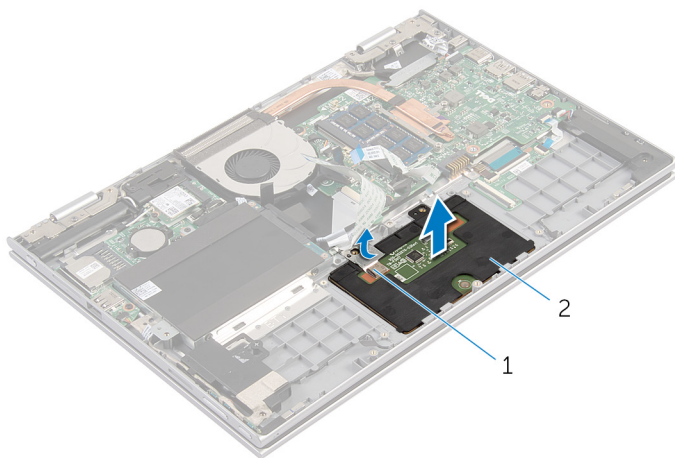

1 lepicí páska

2 dotyková podložka

Instalace dotykové podložky

 **VAROVÁNÍ:** Před manipulací uvnitř počítače si přečtěte bezpečnostní informace dodané s počítačem a postupujte podle kroků popsaných v části [Před manipulací uvnitř počítače](#). Po dokončení práce uvnitř počítače postupujte podle pokynů v části [Po dokončení práce uvnitř počítače](#). Další vzorové postupy naleznete na domovské stránce Regulatory Compliance (Soulad s předpisy) na adrese dell.com/regulatory_compliance.

Postup

- 1 Zasuňte výčnělky na dotykové podložce do slotů na sestavě opěrky rukou a klávesnice.
- 2 Přilepte lepicí pásku, která upevňuje dotykovou podložku k sestavě opěrky rukou a sestavě klávesnice.
- 3 Zarovnejte otvory pro šrouby na držáku dotykové podložky s otvory pro šrouby na sestavě opěrky rukou a klávesnice.
- 4 Zašroubujte šrouby, které upevňují držák dotykové podložky k sestavě opěrky rukou a klávesnice.
- 5 Zasuňte kabel dotykové podložky do konektoru a zajistěte jej zatlačením na západku.
- 6 Zasuňte kabel klávesnice do konektoru dceřiné desky klávesnice a zajistěte jej zatlačením na západku.

Následné kroky

- 1 Vložte [baterii](#).
- 2 Nasaďte [spodní kryt](#).

Vyjmutí ventilátoru

- !** **VAROVÁNÍ:** Před manipulací uvnitř počítače si přečtěte bezpečnostní informace dodané s počítačem a postupujte podle kroků popsaných v části [Před manipulací uvnitř počítače](#). Po dokončení práce uvnitř počítače postupujte podle pokynů v části [Po dokončení práce uvnitř počítače](#). Další vzorové postupy naleznete na domovské stránce Regulatory Compliance (Soulad s předpisy) na adrese dell.com/regulatory_compliance.

Přípravné kroky

- 1 Sejměte [spodní kryt](#).
- 2 Vyjměte [baterii](#).

Postup

- 1 Zdvihněte západku a odpojte kabel desky I/O od základní desky.
- 2 Vyjměte kabel desky I/O z vodiček na ventilátoru.

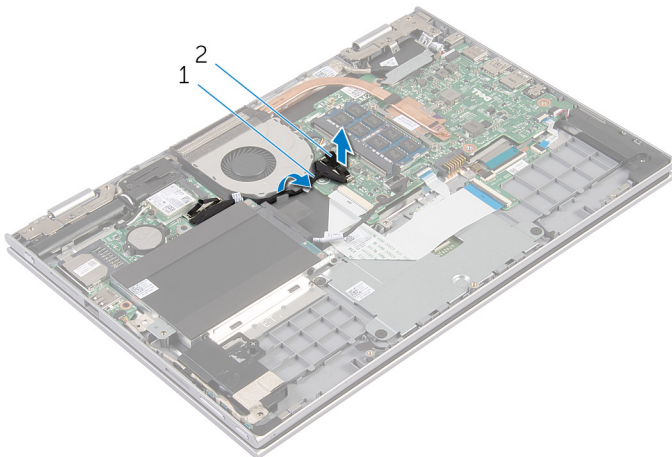

- | | | | |
|---|-----------------|---|---------------------------|
| 1 | kabel desky I/O | 2 | konektor kabelu desky I/O |
|---|-----------------|---|---------------------------|
- 3 Odpojte kabel ventilátoru od základní desky.

- 4 Vyšroubujte šrouby, které upevňují ventilátor k sestavě opěrky rukou a klávesnice.
- 5 Zvedněte ventilátor ze sestavy opěrky rukou a klávesnice.

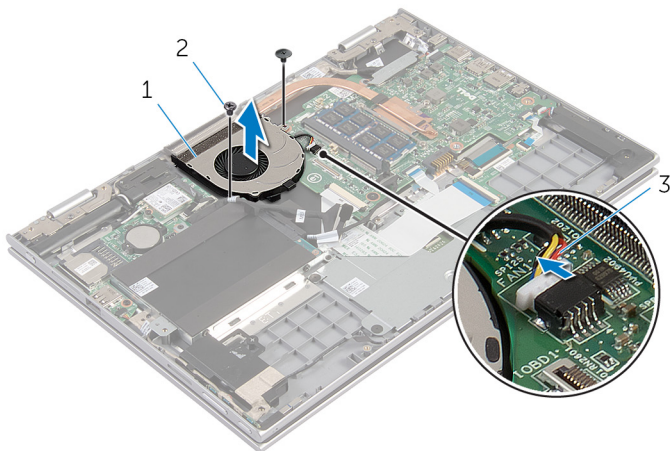

1 ventilátor,

2 šrouby (2)

3 kabel ventilátoru

Výměna ventilátoru



VAROVÁNÍ: Před manipulací uvnitř počítače si přečtěte bezpečnostní informace dodané s počítačem a postupujte podle kroků popsaných v části [Před manipulací uvnitř počítače](#). Po dokončení práce uvnitř počítače postupujte podle pokynů v části [Po dokončení práce uvnitř počítače](#). Další vzorové postupy naleznete na domovské stránce Regulatory Compliance (Soulad s předpisy) na adrese dell.com/regulatory_compliance.



Postup

- 1 Zarovnejte otvory pro šrouby na opěrce rukou s otvory pro šrouby na sestavě opěrky rukou a klávesnice.
- 2 Zašroubujte šrouby, které připevňují ventilátor k sestavě opěrky rukou a klávesnice.
- 3 Připojte kabel ventilátoru k základní desce.
- 4 Provedte kabel desky I/O vodičky na ventilátoru.
- 5 Zasuňte kabel desky I/O do konektoru kabelu desky I/O na základní desce a zajistěte kabel zatlačením na západku.

Následné kroky

- 1 Vložte [baterii](#).
- 2 Nasadte [spodní kryt](#).

Demontáž chladiče

-  **VAROVÁNÍ:** Před manipulací uvnitř počítače si přečtete bezpečnostní informace dodané s počítačem a postupujte podle kroků popsanych v části [Před manipulací uvnitř počítače](#). Po dokončení práce uvnitř počítače postupujte podle pokynů v části [Po dokončení práce uvnitř počítače](#). Další vzorové postupy naleznete na domovské stránce Regulatory Compliance (Soulad s předpisy) na adrese dell.com/regulatory_compliance.
-  **VAROVÁNÍ:** Chladič se může za běžného provozu zahřát. Než se dotknete chladiče, nechte ho po dostatečnou dobu vychladnout.
-  **VÝSTRAHA:** Abyste zajistili maximální chlazení procesoru, nedotýkejte se oblastí přenosu tepla na chladiči. Mastnota na vaší pokožce může snížit schopnost teplovodivé pasty přenášet teplo.

Přípravné kroky

- 1 Sejměte [spodní kryt](#).
- 2 Vyjměte [baterii](#).

Postup

- 1 Postupně (podle pořadí vyznačeného na chladiči) odšroubujte jisticí šrouby, které připevňují chladič k základní desce.

2 Vyměňte chladič ze základní desky.

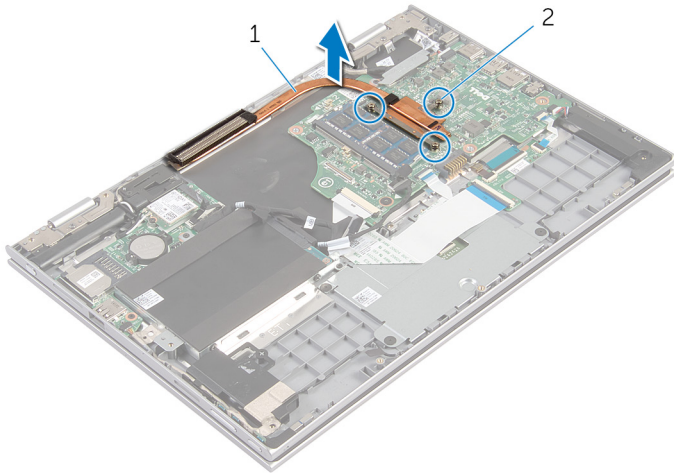

1 chladič

2 upevňovací šrouby (3)

Výměna chladiče



VAROVÁNÍ: Před manipulací uvnitř počítače si přečtěte bezpečnostní informace dodané s počítačem a postupujte podle kroků popsaných v části [Před manipulací uvnitř počítače](#). Po dokončení práce uvnitř počítače postupujte podle pokynů v části [Po dokončení práce uvnitř počítače](#). Další vzorové postupy naleznete na domovské stránce Regulatory Compliance (Soulad s předpisy) na adrese dell.com/regulatory_compliance.



VÝSTRAHA: Nesprávné vyrovnání chladiče může způsobit poškození základní desky a procesoru.



POZNÁMKA: Originální teplovodivou pastu lze použít znovu v případě, že společně nainstalujete původní základní desku a chladič. Pokud vyměníte základní desku nebo chladič, použijte termopodložku dodanou v sadě, abyste zajistili dosažení správné teplotní vodivosti.

Postup

- 1 Zarovnejte otvory pro šrouby na chladiči s otvory pro šrouby na základní desce.
- 2 Postupně (podle pořadí vyznačeného na chladiči) zašroubujte jisticí šrouby, které připevňují chladič k základní desce.

Následné kroky

- 1 Vložte [baterii](#).
- 2 Nasaďte [spodní kryt](#).

Demontáž panelu I/O

 **VAROVÁNÍ:** Před manipulací uvnitř počítače si přečtěte bezpečnostní informace dodané s počítačem a postupujte podle kroků popsaných v části [Před manipulací uvnitř počítače](#). Po dokončení práce uvnitř počítače postupujte podle pokynů v části [Po dokončení práce uvnitř počítače](#). Další vzorové postupy naleznete na domovské stránce Regulatory Compliance (Soulad s předpisy) na adrese dell.com/regulatory_compliance.

Přípravné kroky

- 1 Sejměte [spodní kryt](#).
- 2 Vyjměte [baterii](#).
- 3 Vyjměte [pevný disk](#).
- 4 Demontujte [bezdrátovou kartu](#).
- 5 Vyjměte [knoflíkovou baterii](#).

Postup

- 1 Odpojte kabel desky I/O od desky I/O.
- 2 Odpojte kabel desky napájení a tlačítek hlasitosti od desky I/O.
- 3 Vyšroubujte šroub, který připevňuje desku I/O k sestavě opěrky rukou a klávesnice.

4 Zvedněte desku I/O ze sestavy opěrky rukou a klávesnice.

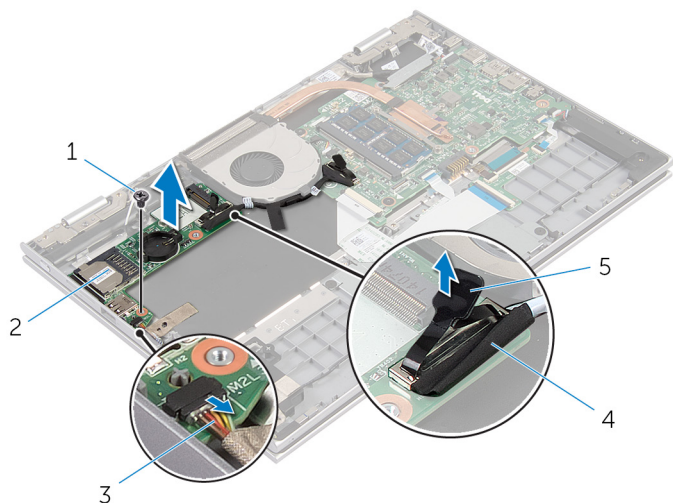

1 šroub

2 deska I/O

3 kabel desky napájení
a tlačítek hlasitosti

4 kabel desky I/O

5 poutko pro vysunutí

Montáž panelu vstupů a výstupů

 **VAROVÁNÍ:** Před manipulací uvnitř počítače si přečtěte bezpečnostní informace dodané s počítačem a postupujte podle kroků popsaných v části [Před manipulací uvnitř počítače](#). Po dokončení práce uvnitř počítače postupujte podle pokynů v části [Po dokončení práce uvnitř počítače](#). Další vzorové postupy naleznete na domovské stránce Regulatory Compliance (Soulad s předpisy) na adrese dell.com/regulatory_compliance.

Postup

- 1 Umístěte pomocí zarovnávacích výčnělků desku I/O do sestavy opěrky rukou a klávesnice.
- 2 Otvor pro šroub na desce I/O napájení srovnajte s otvorem pro šroub na sestavě opěrky rukou a klávesnice.
- 3 Zašroubujte šroub, který upevňuje desku I/O k sestavě opěrky rukou a klávesnice.
- 4 Připojte kabel desky napájení a tlačítek hlasitosti k desce I/O.
- 5 Připojte kabel desky I/O k desce I/O.

Následné kroky

- 1 Vložte [knoflíkovou baterii](#).
- 2 Namontujte [bezdrátovou kartu](#).
- 3 Namontujte [pevný disk](#).
- 4 Vložte [baterii](#).
- 5 Nasadte [spodní kryt](#).

Vyjmutí portu napájecího adaptéru



VAROVÁNÍ: Před manipulací uvnitř počítače si přečtěte bezpečnostní informace dodané s počítačem a postupujte podle kroků popsaných v části [Před manipulací uvnitř počítače](#). Po dokončení práce uvnitř počítače postupujte podle pokynů v části [Po dokončení práce uvnitř počítače](#). Další vzorové postupy naleznete na domovské stránce Regulatory Compliance (Soulad s předpisy) na adrese dell.com/regulatory_compliance.

Přípravné kroky

- 1 Sejměte [spodní kryt](#).
- 2 Vyjměte [baterii](#).

Postup

- 1 Odpojte kabel portu adaptéru napájení ze základní desky.
- 2 Odšroubujte šroub, který připevňuje portu adaptéru napájení k opěrce rukou a sestavě klávesnice.

- 3** Vyměňte port napájecího adaptéru spolu s kabelem ze sestavy opěrky rukou a klávesnice.

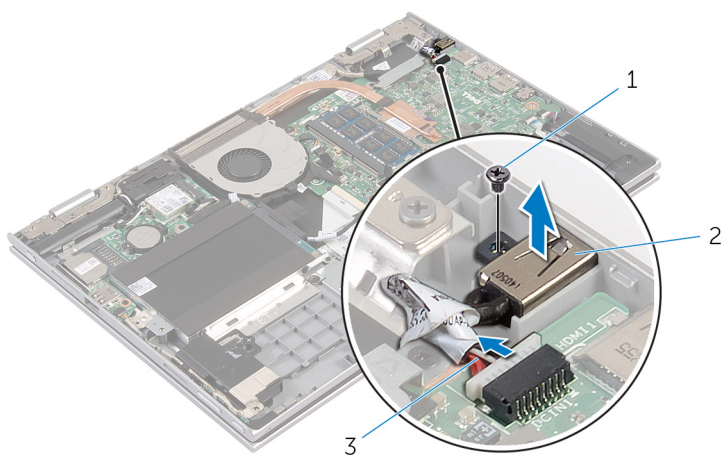

1 šroub

2 port napájecího adaptéru

3 kabel portu napájecího
adaptéru

Výměna portu napájecího adaptéru



VAROVÁNÍ: Před manipulací uvnitř počítače si přečtěte bezpečnostní informace dodané s počítačem a postupujte podle kroků popsaných v části [Před manipulací uvnitř počítače](#). Po dokončení práce uvnitř počítače postupujte podle pokynů v části [Po dokončení práce uvnitř počítače](#). Další vzorové postupy naleznete na domovské stránce Regulatory Compliance (Soulad s předpisy) na adrese dell.com/regulatory_compliance.

Postup

- 1 Vložte port adaptéru napájení do slotu na sestavě opěrky rukou a klávesnice.
- 2 Otvory pro šroub na portu napájecího adaptéru vyrovnejte s otvorem pro šroub na sestavě opěrky rukou a klávesnice.
- 3 Připojte kabel portu adaptéru napájení k základní desce.

Následné kroky

- 1 Vložte [baterii](#).
- 2 Nasadte [spodní kryt](#).

Vyjmutí základní desky



VAROVÁNÍ: Před manipulací uvnitř počítače si přečtěte bezpečnostní informace dodané s počítačem a postupujte podle kroků popsanych v části [Před manipulací uvnitř počítače](#). Po dokončení práce uvnitř počítače postupujte podle pokynů v části [Po dokončení práce uvnitř počítače](#). Další vzorové postupy naleznete na domovské stránce Regulatory Compliance (Soulad s předpisy) na adrese dell.com/regulatory_compliance.



POZNÁMKA: Výrobní číslo vašeho počítače je umístěno na základní desce. Po výměně základní desky je nutné výrobní číslo zadat v programu pro nastavení systému BIOS.



POZNÁMKA: Při výměně základní desky dojde k odstranění veškerých změn, které jste v programu pro nastavení systému BIOS v tomto systému udělali. Po výměně základní desky je třeba požadované změny provést znovu.



POZNÁMKA: Před odpojením kabelů od základní desky si poznačte jejich umístění, abyste je mohli po výměně základní desky znovu připojit.

Přípravné kroky

- 1 Sejměte [spodní kryt](#).
- 2 Vyjměte [baterii](#).
- 3 Vyjměte [paměťový modul](#).
- 4 Demontujte [ventilátor](#).
- 5 Vyjměte [chladič](#).

Postup

- 1 Vyšroubujte šrouby, které upevňuje držák kabelu displeje k základní desce a zvedněte držák kabelu displeje ze základní desky.
- 2 Odpojte kabel displeje od základní desky pomocí poutka.

- 3** Odlepte lepicí pásku z konektoru desky tlačítka Windows a odpojte kabel desky tlačítka Windows od konektoru.

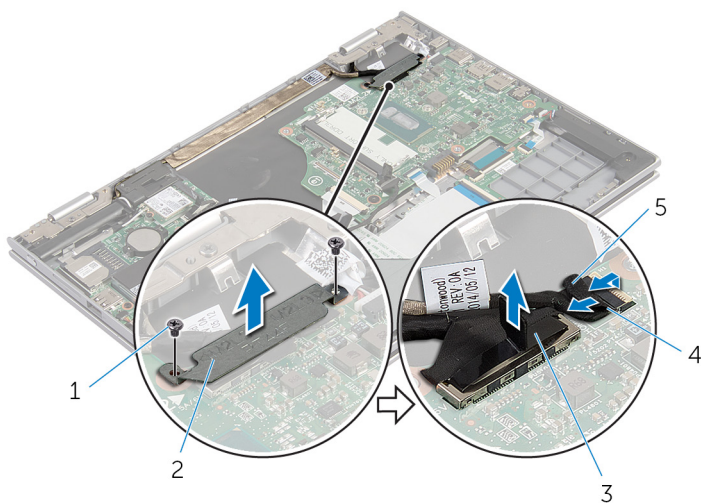

- | | | | |
|---|----------------|---|------------------------------|
| 1 | šrouby (2) | 2 | držák kabelu displeje |
| 3 | kabel displeje | 4 | kabel desky tlačítka Windows |
| 5 | lepicí páska | | |

- 4** Pomocí poutka pro vysunutí odpojte kabel klávesnice a kabel pevného disku od základní desky.
- 5** Zvedněte západku konektoru a odpojte kabel podsvícení klávesnice od základní desky.
- 6** Zvedněte západku konektoru a odpojte kabel dotykové podložky od základní desky.

- 7 Odpojte kabel reproduktoru a plochý pružný kabel portu adaptéru napájení od základní desky.

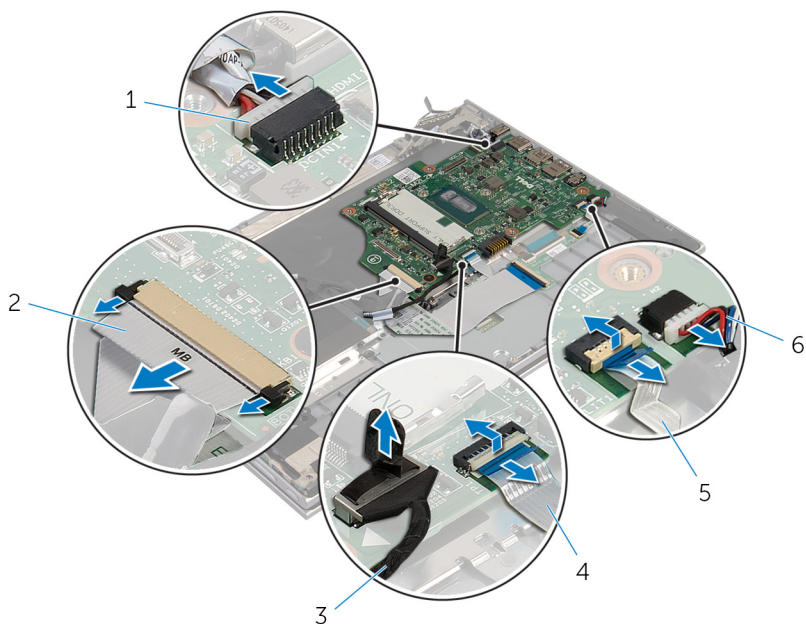

- | | | | |
|---|---------------------------------|---|--------------------------|
| 1 | kabel portu napájecího adaptéru | 2 | kabel klávesnice |
| 3 | kabel pevného disku | 4 | kabel dotykového panelu. |
| 5 | kabel podsvícení klávesnice | 6 | kabel reproduktoru |

- 8** Vyšroubujte šroub, který připevňuje základní desku k sestavě opěrky zápěstí a klávesnice, a vyjměte sestavu opěrku zápěstí a klávesnice.

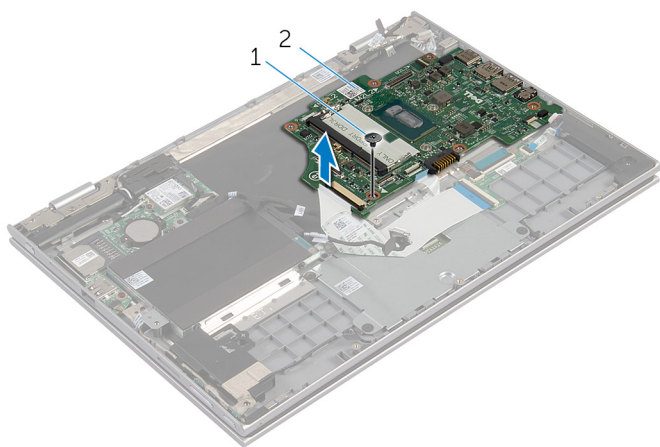



1 šroub

2 základní desku.

Zpětná montáž základní desky

 **VAROVÁNÍ:** Před manipulací uvnitř počítače si přečtěte bezpečnostní informace dodané s počítačem a postupujte podle kroků popsaných v části [Před manipulací uvnitř počítače](#). Po dokončení práce uvnitř počítače postupujte podle pokynů v části [Po dokončení práce uvnitř počítače](#). Další vzorové postupy naleznete na domovské stránce Regulatory Compliance (Soulad s předpisy) na adrese dell.com/regulatory_compliance.

 **POZNÁMKA:** Výrobní číslo vašeho počítače je umístěno na základní desce. Po výměně základní desky je nutné výrobní číslo zadat v programu pro nastavení systému BIOS.

 **POZNÁMKA:** Při výměně základní desky dojde k odstranění veškerých změn, které jste v programu pro nastavení systému BIOS v tomto systému udělali. Po výměně základní desky je třeba požadované změny provést znovu.

Postup

- 1 Otvory pro šrouby na základní desce zarovnejte s otvory pro šrouby na sestavě opěrky rukou a klávesnice.
- 2 Zašroubujte šroubek, který připevňuje základní desku k sestavě opěrky rukou a klávesnice.
- 3 Připojte kabel portu napájecího adaptéru a kabel reproduktoru k základní desce.
- 4 Zasuňte kabel dotykové podložky do konektoru na systémové desce a stlačením západky kabel zajistěte.
- 5 Zasuňte kabel klávesnice a kabel podsvícení klávesnice do příslušných konektorů. Zatlačte na západky konektoru, abyste kabel zajistili.
- 6 Připojte kabel pevného disku k základní desce.
- 7 Připevněte kabel desky tlačítka Windows ke konektoru na základní desce a přilepením pásky na konektor desky tlačítka Windows kabel zajistěte.
- 8 Připojte kabel displeje k základní desce.
- 9 Zarovnejte otvory šroubů na držáku kabelu displeje s otvory šroubů na základní desce.
- 10 Našroubujte zpět šrouby, které připevňují držák kabelu displeje k základní desce.

Následné kroky

- 1 Namontujte [chladič](#).
- 2 Namontujte [ventilátor](#).
- 3 Vložte [paměťový modul](#).
- 4 Vložte [baterii](#).
- 5 Nasadte [spodní kryt](#).

Zadání servisního označení do systému BIOS

- 1 Zapněte počítač.
- 2 Když se zobrazí logo DELL, stisknutím klávesy F2 přejdete do programu pro nastavení systému BIOS.
- 3 Přejděte na **hlavní kartu** a do pole **Service Tag Input (Zadání servisního označení)** zadejte servisní označení.

Demontáž sestavy displeje

 **VAROVÁNÍ:** Před manipulací uvnitř počítače si přečtěte bezpečnostní informace dodané s počítačem a postupujte podle kroků popsaných v části [Před manipulací uvnitř počítače](#). Po dokončení práce uvnitř počítače postupujte podle pokynů v části [Po dokončení práce uvnitř počítače](#). Další vzorové postupy naleznete na domovské stránce Regulatory Compliance (Soulad s předpisy) na adrese dell.com/regulatory_compliance.

Přípravné kroky

- 1 Sejměte [spodní kryt](#).
- 2 Vyměňte [baterii](#).

Postup

- 1 Odpojte anténní kabely od bezdrátové karty.
- 2 Odstraňte šrouby, které připevňují držák kabelu displeje k základní desce.
- 3 Vyměňte držák kabelu displeje ze systémové desky.
- 4 Odpojte kabel displeje od základní desky pomocí poutka.

- 5 Odlepte lepicí pásku z konektoru desky tlačítka Windows a odpojte ho od základní desky.

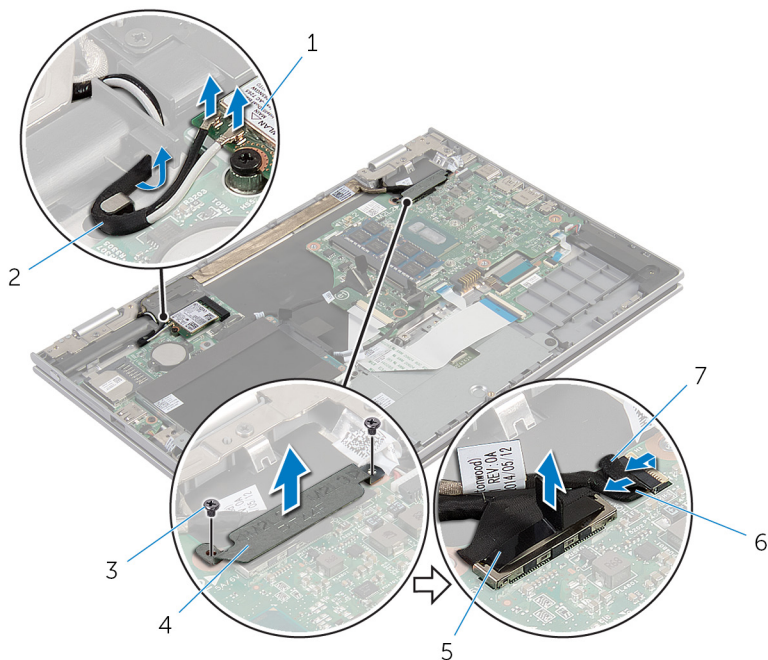

- | | | | |
|---|------------------|---|------------------------------|
| 1 | bezdrátová karta | 2 | anténní kabely (2) |
| 3 | šrouby (2) | 4 | držák kabelu displeje |
| 5 | kabel displeje | 6 | kabel desky tlačítka Windows |
| 7 | lepicí páska | | |

- 6 Otočte počítač vzhůru nohama a otevřete displej, co nejvíce je to možné.

⚠ VÝSTRAHA: Položte počítač na měkký a čistý povrch, abyste zabránili poškrábání displeje.

- 7 Položte počítač čelem dolů na plochý povrch.
- 8 Našroubujte šrouby, které připevňují sestavu displeje k sestavě opěrky rukou a klávesnice.
- 9 Odlepte lepicí pásku, která upevňuje kabel displeje k sestavě opěrky rukou a sestavě klávesnice.

10 Zvedněte sestavu displeje z opěrky rukou a sestavy klávesnice.

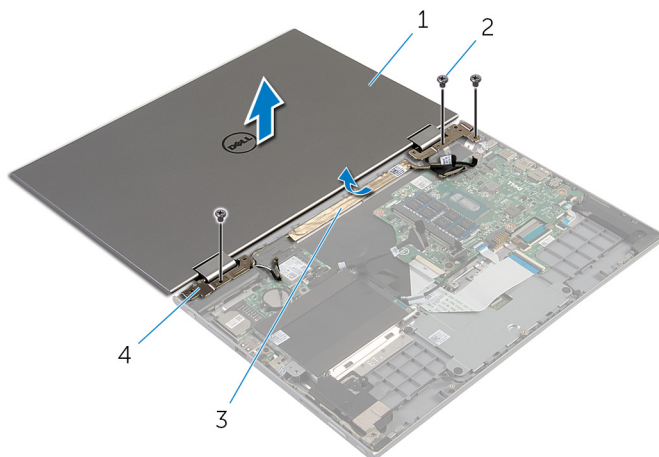

1 sestava displeje

2 šrouby (3)

3 lepicí páska

4 závěsy displeje (2)

Montáž sestavy displeje

 **VAROVÁNÍ:** Před manipulací uvnitř počítače si přečtěte bezpečnostní informace dodané s počítačem a postupujte podle kroků popsaných v části [Před manipulací uvnitř počítače](#). Po dokončení práce uvnitř počítače postupujte podle pokynů v části [Po dokončení práce uvnitř počítače](#). Další vzorové postupy naleznete na domovské stránce Regulatory Compliance (Soulad s předpisy) na adrese dell.com/regulatory_compliance.

Postup

 **VÝSTRAHA:** Položte počítač na měkký a čistý povrch, abyste zabránili poškrábání displeje.

- 1 Položte sestavu displeje na sestavu opěrky rukou a klávesnice.
- 2 Otvory pro šrouby na závěsech displeje zarovnejte s otvory pro šrouby na sestavě opěrky rukou a klávesnice.
- 3 Přilepte lepicí pásku, která upevňuje kabel displeje k sestavě opěrky rukou a sestavě klávesnice.
- 4 Namontujte šrouby, které připevňují sestavu displeje k sestavě opěrky rukou a klávesnice.
- 5 Otočte počítač a zavřete displej.
- 6 Zasuňte konektor desky tlačítka Windows do západky konektoru na systémové desce a zatlačením na západku kabel upevněte.
- 7 Přilepte pásku ke kabelu desky tlačítka Windows.
- 8 Připojte kabel displeje k základní desce.
- 9 Zarovnejte otvory šroubů na držáku kabelu displeje s otvory šroubů na základní desce.
- 10 Našroubujte zpět šrouby, které připevňují držák kabelu displeje k základní desce.
- 11 Připojte anténní kabely k bezdrátové kartě.

Následné kroky

- 1 Vložte [baterii](#).
- 2 Nasadte [spodní kryt](#).

Demontáž sestavy držáku pera

 **VAROVÁNÍ:** Před manipulací uvnitř počítače si přečtěte bezpečnostní informace dodané s počítačem a postupujte podle kroků popsaných v části [Před manipulací uvnitř počítače](#). Po dokončení práce uvnitř počítače postupujte podle pokynů v části [Po dokončení práce uvnitř počítače](#). Další vzorové postupy naleznete na domovské stránce Regulatory Compliance (Soulad s předpisy) na adrese dell.com/regulatory_compliance.

Přípravné kroky

- 1 Sejměte [spodní kryt](#).
- 2 Vyměňte [baterii](#).
- 3 Demontujte [sestavu displeje](#).

Postup

- 1 Zatlačením pero uvolníte z držáku pera.

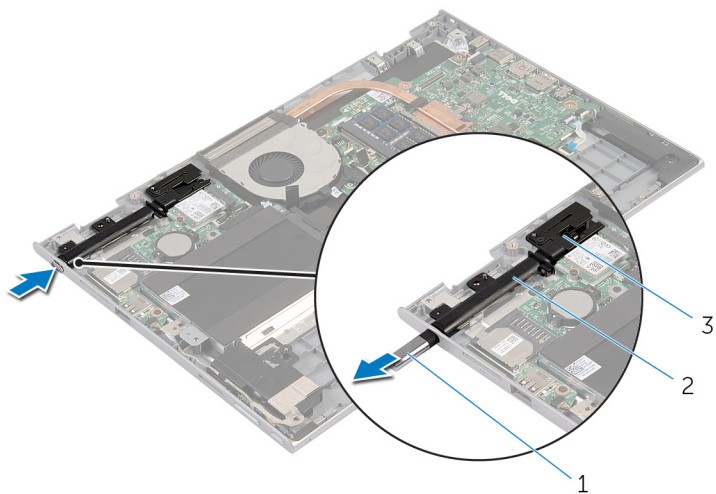

1 pero

2 držák pera

3 zámek pera

- 2 Vyšroubujte šroub a vyjměte zámek pera ze sestavy opěrky rukou a klávesnice.

3 Zvedněte držák pera ze sestavy opěrky rukou a klávesnice.

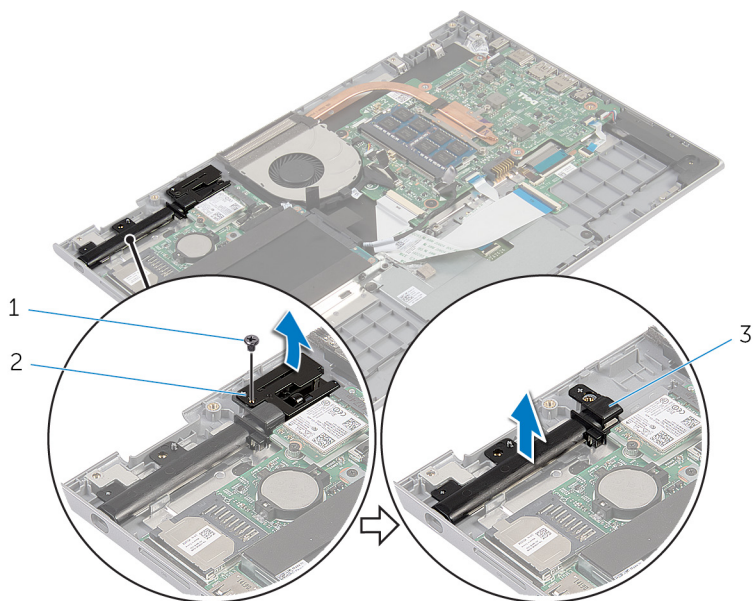

1 šroub

2 zámek pera

3 držák pera

Výměna sestavy držáku pera



VAROVÁNÍ: Před manipulací uvnitř počítače si přečtěte bezpečnostní informace dodané s počítačem a postupujte podle kroků popsaných v části [Před manipulací uvnitř počítače](#). Po dokončení práce uvnitř počítače postupujte podle pokynů v části [Po dokončení práce uvnitř počítače](#). Další vzorové postupy naleznete na domovské stránce Regulatory Compliance (Soulad s předpisy) na adrese dell.com/regulatory_compliance.

Postup

- 1 Položte držák pera a zámek pera na sestavu opěrky ruky a klávesnice.
- 2 Otvor pro šroub na držáku pera srovnajte s otvorem pro šroub na sestavě opěrky rukou a klávesnice.
- 3 Zašroubujte šroub, který připevňuje držák pera a zámek pera k sestavě opěrky ruky a klávesnice.
- 4 Otvor pro šroub na zámku pera srovnajte s otvorem pro šroub na sestavě opěrky rukou a klávesnice.
- 5 Zašroubujte šroub, který připevňuje zámek pera k sestavě opěrky ruky a klávesnice.
- 6 Vložte pero do držáku pera a zatlačením pero zaklapněte.

Následné kroky

- 1 Nasaďte [sestavu displeje](#) zpět.
- 2 Vložte [baterii](#).
- 3 Nasaďte [spodní kryt](#).

Demontáž opěrky rukou a klávesnice

 **VAROVÁNÍ:** Před manipulací uvnitř počítače si přečtěte bezpečnostní informace dodané s počítačem a postupujte podle kroků popsanych v části [Před manipulací uvnitř počítače](#). Po dokončení práce uvnitř počítače postupujte podle pokynů v části [Po dokončení práce uvnitř počítače](#). Další vzorové postupy naleznete na domovské stránce Regulatory Compliance (Soulad s předpisy) na adrese dell.com/regulatory_compliance.

Přípravné kroky

- 1 Sejměte [spodní kryt](#).
- 2 Vyjměte [baterii](#).
- 3 Postupujte podle postupu od kroku 1 po krok 3 v části „Vyjmutí [pevného disku](#)“.
- 4 Demontujte [sestavu držáku pera](#).
- 5 Demontujte [dceřinou desku klávesnice](#).
- 6 Demontujte [dotykovou podložku](#).
- 7 Demontujte [ventilátor](#).
- 8 Vyjměte [chladič](#).
- 9 Demontujte [desku I/O](#).
- 10 Vyjměte [reproduktory](#).
- 11 Demontujte [sestavu displeje](#).
- 12 Demontujte [port napájecího adaptéru](#).
- 13 Demontujte [základní desku](#).

Postup

Po provedení přípravných kroků nám zbývá sestava opěrky rukou a klávesnice.

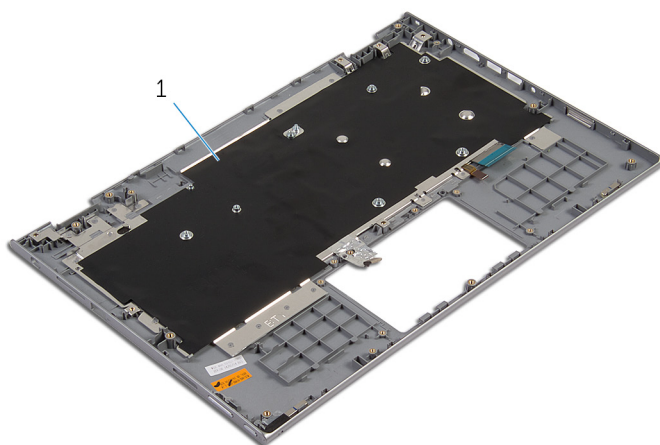

- 1 sestava opěrky rukou
a klávesnice

Výměna opěrky rukou a klávesnice



VAROVÁNÍ: Před manipulací uvnitř počítače si přečtěte bezpečnostní informace dodané s počítačem a postupujte podle kroků popsaných v části [Před manipulací uvnitř počítače](#). Po dokončení práce uvnitř počítače postupujte podle pokynů v části [Po dokončení práce uvnitř počítače](#). Další vzorové postupy naleznete na domovské stránce Regulatory Compliance (Soulad s předpisy) na adrese dell.com/regulatory_compliance.

Postup

Položte sestavu opěrky rukou a klávesnice na rovný povrch klávesnicí směrem dolů.

Následné kroky

- 1 Vložte [základní desku](#).
- 2 Nainstalujte [port napájecího adaptéru](#).
- 3 Nasadte [sestavu displeje](#) zpět.
- 4 Namontujte [reproduktory](#).
- 5 Namontujte [desku I/O](#).
- 6 Namontujte [chladič](#).
- 7 Namontujte [ventilátor](#).
- 8 Namontujte [dotykovou podložku](#).
- 9 Namontujte [dceřinou desku klávesnice](#).
- 10 Namontujte [sestavu držáku pera](#).
- 11 Postupujte podle postupu od kroku 4 po krok 6 v části „Instalace [pevného disku](#)“.
- 12 Vložte [baterii](#).
- 13 Nasadte [spodní kryt](#).

Demontáž panelu displeje

! **VAROVÁNÍ:** Před manipulací uvnitř počítače si přečtěte bezpečnostní informace dodané s počítačem a postupujte podle kroků popsaných v části [Před manipulací uvnitř počítače](#). Po dokončení práce uvnitř počítače postupujte podle pokynů v části [Po dokončení práce uvnitř počítače](#). Další vzorové postupy naleznete na domovské stránce Regulatory Compliance (Soulad s předpisy) na adrese dell.com/regulatory_compliance.

Přípravné kroky

- 1 Sejměte [spodní kryt](#).
- 2 Vyměňte [baterii](#).
- 3 Demontujte [sestavu displeje](#).

Postup

- 1 Vyměňte kabel displeje z vodiček v krytech závěsů.

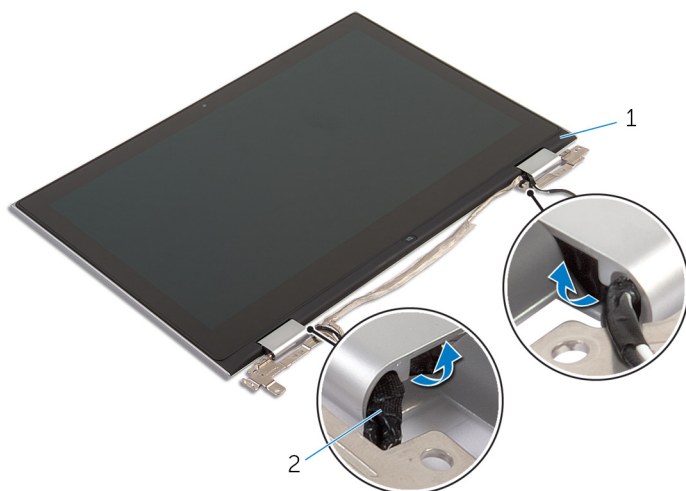

1 sestava panelu displeje

2 kabel displeje

- 2 Pomocí plastové jehly vypáčete sestavu panelu displeje ze zadního krytu displeje a sestavy antény.

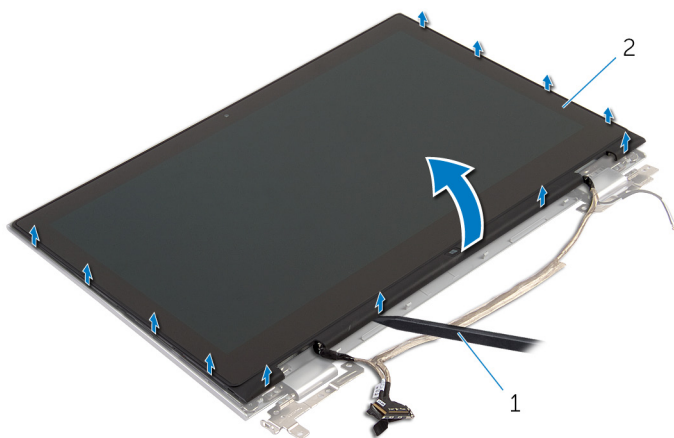

1 plastová jehla

2 sestava panelu displeje

- 3 Demontujte [kameru](#).
4 Demontujte [desku tlačítka Windows](#).

Po provedení výše uvedených kroků nám zbývá jen panel displeje.



1 panel displeje.

Montáž panelu displeje

 **VAROVÁNÍ:** Před manipulací uvnitř počítače si přečtěte bezpečnostní informace dodané s počítačem a postupujte podle kroků popsanych v části [Před manipulací uvnitř počítače](#). Po dokončení práce uvnitř počítače postupujte podle pokynů v části [Po dokončení práce uvnitř počítače](#). Další vzorové postupy naleznete na domovské stránce Regulatory Compliance (Soulad s předpisy) na adrese dell.com/regulatory_compliance.

Postup

- 1 Položte panel displeje na rovný povrch.
- 2 Namontujte [desku tlačítka Windows](#).
- 3 Namontujte [kameru](#).
- 4 Provedte kabel displeje vodičky v krytech závěsů.
- 5 Vyrovnajte sestavu panelu displeje se zadním krytem displeje a sestavou antény a opatrně zasuňte zadní kryt displeje a sestavu displeje na místo.

Následné kroky

- 1 Nasadte [sestavu displeje](#) zpět.
- 2 Vložte [baterii](#).
- 3 Nasadte [spodní kryt](#).

Vyjmutí zadního krytu displeje a sestavy antény



VAROVÁNÍ: Před manipulací uvnitř počítače si přečtěte bezpečnostní informace dodané s počítačem a postupujte podle kroků popsaných v části [Před manipulací uvnitř počítače](#). Po dokončení práce uvnitř počítače postupujte podle pokynů v části [Po dokončení práce uvnitř počítače](#). Další vzorové postupy naleznete na domovské stránce Regulatory Compliance (Soulad s předpisy) na adrese dell.com/regulatory_compliance.

Přípravné kroky

- 1 Sejměte [spodní kryt](#).
- 2 Vyjměte [baterii](#).
- 3 Demontujte [sestavu displeje](#).
- 4 Vyjměte [panel displeje](#).
- 5 Demontujte [závěsy displeje](#).

Postup

Po provedení přípravných kroků nám zbývá jenom zadní kryt displeje a sestava antény.

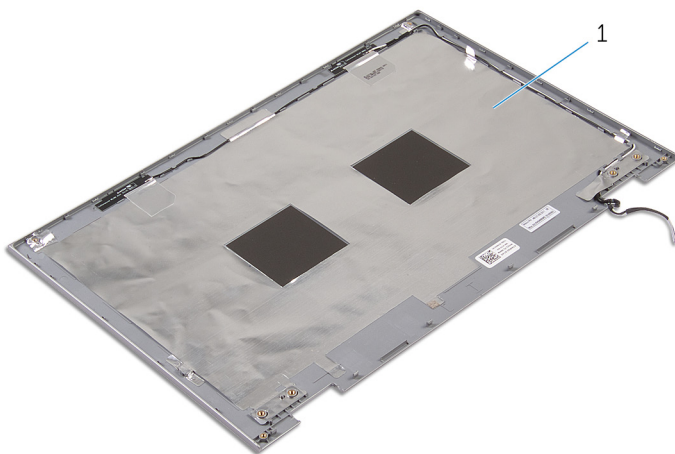

- 1 zadní kryt displeje a sestava antény

Montáž zadního krytu displeje a sestavy antény



VAROVÁNÍ: Před manipulací uvnitř počítače si přečtěte bezpečnostní informace dodané s počítačem a postupujte podle kroků popsaných v části [Před manipulací uvnitř počítače](#). Po dokončení práce uvnitř počítače postupujte podle pokynů v části [Po dokončení práce uvnitř počítače](#). Další vzorové postupy naleznete na domovské stránce Regulatory Compliance (Soulad s předpisy) na adrese dell.com/regulatory_compliance.

Postup

Položte zadní kryt displeje a sestavu antény na rovný povrch.

Následné kroky

- 1 Namontujte [závěsy displeje](#).
- 2 Nasadte [panel displeje](#) zpět.
- 3 Nasadte [sestavu displeje](#) zpět.
- 4 Vložte [baterii](#).
- 5 Nasadte [spodní kryt](#).

Demontáž závěsů displeje

 **VAROVÁNÍ:** Před manipulací uvnitř počítače si přečtěte bezpečnostní informace dodané s počítačem a postupujte podle kroků popsaných v části [Před manipulací uvnitř počítače](#). Po dokončení práce uvnitř počítače postupujte podle pokynů v části [Po dokončení práce uvnitř počítače](#). Další vzorové postupy naleznete na domovské stránce Regulatory Compliance (Soulad s předpisy) na adrese dell.com/regulatory_compliance.

Přípravné kroky

- 1 Sejměte [spodní kryt](#).
- 2 Vyjměte [baterii](#).
- 3 Demontujte [sestavu displeje](#).
- 4 Vyjměte [zadní kryt displeje a sestavu antény](#).

Postup

- 1 Vyjměte kabely antény z vodička na krytu závěsu
- 2 Odstraňte šrouby, které upevňují závěsy displeje k zadnímu krytu displeje a sestavě antény.

3 Zvedněte závěsy displeje ze zadního krytu displeje a sestavy antény.

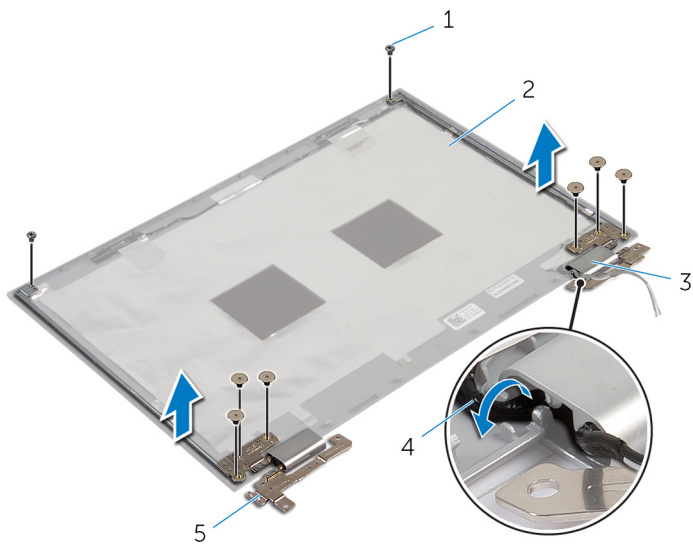

1 šrouby (8)

2 zadní kryt displeje
a sestava antény

3 kryty závěsů (2)

4 anténní kabely (2)

5 závěsy displeje (2)

Montáž závěsů displeje

 **VAROVÁNÍ:** Před manipulací uvnitř počítače si přečtěte bezpečnostní informace dodané s počítačem a postupujte podle kroků popsaných v části [Před manipulací uvnitř počítače](#). Po dokončení práce uvnitř počítače postupujte podle pokynů v části [Po dokončení práce uvnitř počítače](#). Další vzorové postupy naleznete na domovské stránce Regulatory Compliance (Soulad s předpisy) na adrese dell.com/regulatory_compliance.

Postup

- 1 Zarovnejte otvory pro šrouby v závěsech displeje s otvory pro šrouby v zadním krytu displeje a sestavě antény.
- 2 Zašroubujte šrouby, které připevňují závěsy displeje k zadnímu krytu displeje a sestavě displeje.
- 3 Protáhněte kabely antény vodičky na krytu závěsu a upevněte je na místo.

Následné kroky

- 1 Namontujte [zadní kryt displeje a sestavu antény](#).
- 2 Nasadte [sestavu displeje](#) zpět.
- 3 Vložte [baterii](#).
- 4 Nasadte [spodní kryt](#).

Demontáž kamery

 **VAROVÁNÍ:** Před manipulací uvnitř počítače si přečtěte bezpečnostní informace dodané s počítačem a postupujte podle kroků popsaných v části [Před manipulací uvnitř počítače](#). Po dokončení práce uvnitř počítače postupujte podle pokynů v části [Po dokončení práce uvnitř počítače](#). Další vzorové postupy naleznete na domovské stránce Regulatory Compliance (Soulad s předpisy) na adrese dell.com/regulatory_compliance.

Přípravné kroky

- 1 Sejměte [spodní kryt](#).
- 2 Vyjměte [baterii](#).
- 3 Demontujte [sestavu displeje](#).
- 4 Vyjměte [zadní kryt displeje a sestavu antény](#).

Postup

 **VÝSTRAHA:** Položte sestavu panelu displeje na rovný, měkký a čistý povrch, abyste zabránili poškrábání displeje.

- 1 Položte sestavu panelu displeje čelem dolů na rovný povrch.
- 2 Pomocí plastové jehly vypáčte modul kamery z krytu displeje.

3 Otočte modul kamery a odpojte kabel kamery z modulu kamery.

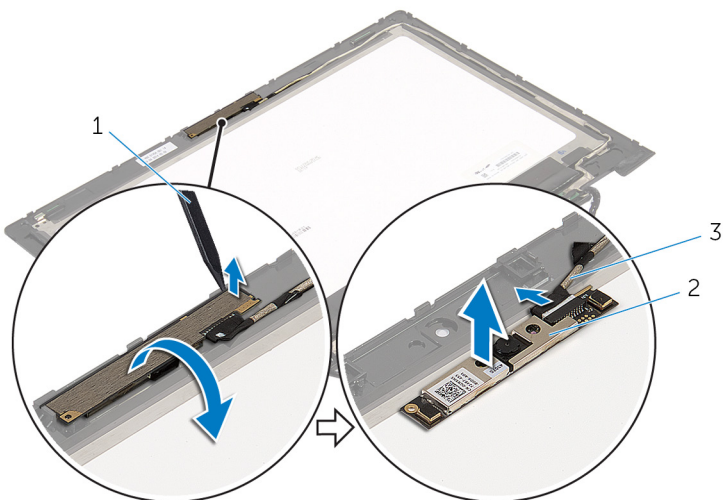

1 plastová jehla

2 kamera

3 Kabel kamery

Výměna kamery



VAROVÁNÍ: Před manipulací uvnitř počítače si přečtěte bezpečnostní informace dodané s počítačem a postupujte podle kroků popsaných v části [Před manipulací uvnitř počítače](#). Po dokončení práce uvnitř počítače postupujte podle pokynů v části [Po dokončení práce uvnitř počítače](#). Další vzorové postupy naleznete na domovské stránce Regulatory Compliance (Soulad s předpisy) na adrese dell.com/regulatory_compliance.

Postup

- 1 Připojte kabel k modulu kamery.
- 2 Pomocí zarovnávacího výčnělku položte modul kamery na okraj displeje a zasuňte ho na místo.

Následné kroky

- 1 Namontujte [zadní kryt displeje a sestavu antény](#).
- 2 Nasaďte [sestavu displeje](#) zpět.
- 3 Vložte [baterii](#).
- 4 Nasaďte [spodní kryt](#).

Demontáž desky tlačítka Windows

 **VAROVÁNÍ:** Před manipulací uvnitř počítače si přečtěte bezpečnostní informace dodané s počítačem a postupujte podle kroků popsaných v části [Před manipulací uvnitř počítače](#). Po dokončení práce uvnitř počítače postupujte podle pokynů v části [Po dokončení práce uvnitř počítače](#). Další vzorové postupy naleznete na domovské stránce Regulatory Compliance (Soulad s předpisy) na adrese dell.com/regulatory_compliance.

Přípravné kroky

- 1 Sejměte [spodní kryt](#).
- 2 Vyjměte [baterii](#).
- 3 Demontujte [sestavu displeje](#).
- 4 Vyjměte [zadní kryt displeje a sestavu antény](#).

Postup

 **VÝSTRAHA:** Položte sestavu panelu displeje na rovný, měkký a čistý povrch, abyste zabránili poškrábání displeje.

- 1 Položte sestavu panelu displeje čelem dolů na rovný povrch.
- 2 Vyšroubujte šroub, který připevňuje desku tlačítka Windows ke krytu displeje.
- 3 Otočte desku tlačítka Windows spodní stranou nahoru.
- 4 Odlepte lepicí pásku a odpojte kabel desky tlačítka Windows z desky tlačítka Windows.

5 Desku tlačítka Windows zvedněte z krytu displeje.

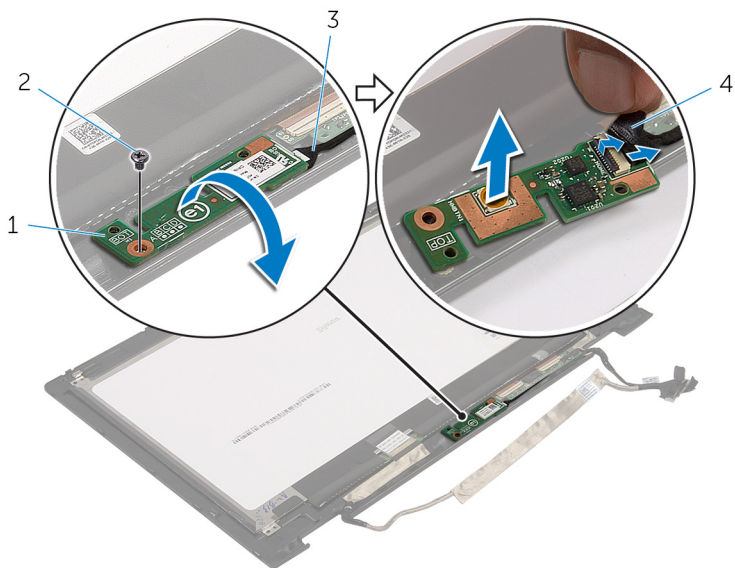

1 deska tlačítka Windows

2 šroub

3 kabel desky tlačítka
Windows

4 lepicí páska

Výměna desky tlačítka Windows



VAROVÁNÍ: Před manipulací uvnitř počítače si přečtěte bezpečnostní informace dodané s počítačem a postupujte podle kroků popsaných v části [Před manipulací uvnitř počítače](#). Po dokončení práce uvnitř počítače postupujte podle pokynů v části [Po dokončení práce uvnitř počítače](#). Další vzorové postupy naleznete na domovské stránce Regulatory Compliance (Soulad s předpisy) na adrese dell.com/regulatory_compliance.

Postup

- 1 Zasuňte kabel desky tlačítka Windows a kabel desky dotykové obrazovky do konektorů na desce tlačítka Windows a kabely zajistěte zatlačením na západky.
- 2 Obráťte desku tlačítka Windows a zarovnejte otvory na šrouby v desce tlačítka Windows s otvory na šrouby na krytu displeje.
- 3 Namontujte šroub, který připevňuje desku tlačítka Windows ke krytu displeje.
- 4 Otočte sestavu panelu displeje.

Následné kroky

- 1 Namontujte [zadní kryt displeje a sestavu antény](#).
- 2 Nasaďte [sestavu displeje](#) zpět.
- 3 Vložte [baterii](#).
- 4 Nasaďte [spodní kryt](#).

Vyjmutí kabelu displeje



VAROVÁNÍ: Před manipulací uvnitř počítače si přečtěte bezpečnostní informace dodané s počítačem a postupujte podle kroků popsaných v části [Před manipulací uvnitř počítače](#). Po dokončení práce uvnitř počítače postupujte podle pokynů v části [Po dokončení práce uvnitř počítače](#). Další vzorové postupy naleznete na domovské stránce Regulatory Compliance (Soulad s předpisy) na adrese dell.com/regulatory_compliance.

Přípravné kroky

- 1 Sejměte [spodní kryt](#).
- 2 Vyjměte [baterii](#).
- 3 Demontujte [sestavu displeje](#).
- 4 Vyjměte [zadní kryt displeje a sestavu antény](#).
- 5 Demontujte [kameru](#).

Postup

- 1 Odlepte lepicí pásku a zvednutím západky odpojte kabel displeje od panelu displeje.
- 2 Odpojte kabel desky tlačítka Windows.
- 3 Odlepte lepicí pásku a zvednutím západky konektoru odpojte kabel desky dotykové obrazovky od desky dotykové obrazovky.
- 4 Vyjměte kabel kamery z vodiček na panelu.
- 5 Zvedněte západku konektoru a odpojte kabel displeje od dotykové desky.
- 6 Prohlédněte si vedení kabelu reproduktorů a odstraňte kabel z vodiček na základně panelu displeje.

7 Zvedněte kabel displeje z panelu.

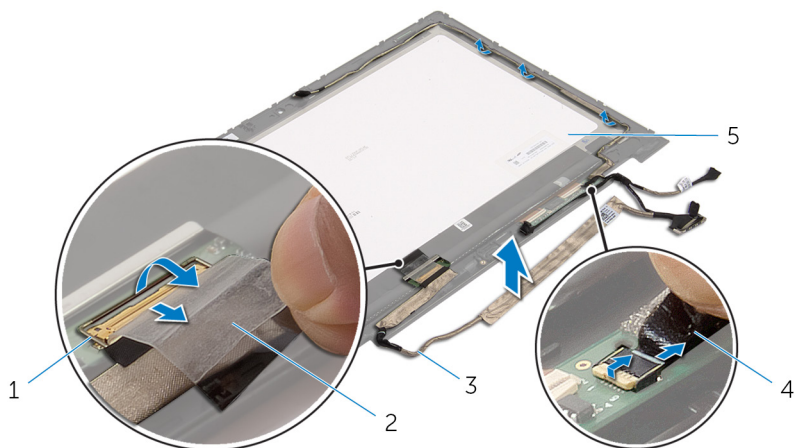

1 západka konektoru kabelu displeje

3 kabel displeje

5 panel displeje.

2 lepicí páska

4 kabel desky tlačítka Windows

Výměna kabelu displeje



VAROVÁNÍ: Před manipulací uvnitř počítače si přečtěte bezpečnostní informace dodané s počítačem a postupujte podle kroků popsaných v části [Před manipulací uvnitř počítače](#). Po dokončení práce uvnitř počítače postupujte podle pokynů v části [Po dokončení práce uvnitř počítače](#). Další vzorové postupy naleznete na domovské stránce Regulatory Compliance (Soulad s předpisy) na adrese dell.com/regulatory_compliance.

Postup

- 1 Zaveďte kabel displeje do vodiček na krytu displeje.
- 2 Zasuňte kabel displeje do konektoru na dotykové desce, zatlačte na západku a zajistěte kabel.
- 3 Zaveďte kabel kamery do vodiček na čelním krytu displeje.
- 4 Přilepte lepicí pásku, zapojte kabel desky dotykové obrazovky do desky dotykové obrazovky a zatlačením na západku konektoru kabel zajistěte.
- 5 Zasuňte kabel panelu klávesy Windows do konektoru na desce tlačítka Windows a zajistěte jej zatlačením na západku konektoru.
- 6 Přetáhněte lepicí pásku přes konektor desky tlačítka Windows.

Následné kroky

- 1 Namontujte [zadní kryt displeje a sestavu antény](#).
- 2 Nasadte [sestavu displeje](#) zpět.
- 3 Namontujte [kameru](#).
- 4 Vložte [baterii](#).
- 5 Nasadte [spodní kryt](#).

Aktualizace systému BIOS

Aktualizaci systému BIOS je vhodné provést v případě, že je k dispozici jeho nová verze, nebo v případě výměny systémové desky. Postup aktualizace systému BIOS:

- 1 Zapněte počítač.
- 2 Přejděte na web **dell.com/support**.
- 3 Pokud máte k dispozici výrobní číslo počítače, zadejte výrobní číslo počítače a klikněte na tlačítko **Odeslat**.
Pokud nemáte k dispozici výrobní číslo počítače (Service Tag), klikněte na možnost **Automaticky zjistit můj produkt** a umožněte tak automatické rozpoznání výrobního čísla počítače.
 **POZNÁMKA:** Pokud nelze rozpoznat servisní štítek počítače automaticky, vyberte svůj produkt z kategorií produktů.
- 4 Klikněte na položku **Získat ovladače a položky ke stažení**.
- 5 Klikněte na možnost **Zobrazit všechny disky**.
- 6 V rozevíracím poli **Operační systém** vyberte operační systém nainstalovaný do počítače.
- 7 Klepněte na možnost **BIOS**.
- 8 Klikněte na odkaz **Stahování souboru** a stáhněte si nejnovější verzi systému BIOS pro váš počítač.
- 9 Na další stránce vyberte možnost **Stahování jednoho souboru** a klikněte na tlačítko **Pokračovat**.
- 10 Uložte soubor a po dokončení stahování přejděte do složky, kam jste uložili soubor s aktualizací systému BIOS.
- 11 Dvakrát klikněte na ikonu souboru s aktualizací systému BIOS a postupujte podle pokynů na obrazovce.

Pomoc a kontakt na společnost Dell



Zdroje samostatné pomoci

Informace a nápovědu k produktům a službám Dell můžete získat v těchto zdrojích samostatné pomoci.

Informace o samostatné pomoci	Možnosti samostatné pomoci
Přístup k nápovědě systému Windows	Windows 8.1 — Otevřete ovládací panel Hledat, zadejte do vyhledávacího pole výraz Nápověda a podpora a stiskněte klávesu Enter. Windows 7 — Klikněte na možnost Start → Nápověda a podpora .
Informace o produktech a službách společnosti Dell	Viz web dell.com .
Informace o řešení potíží, uživatelské příručky, pokyny nastavení, technické údaje produktu, blogy technické nápovědy, ovladače, aktualizace softwaru atd.	Viz web dell.com/support .
Informace o systému Microsoft Windows 8.1	Viz web dell.com/windows8 .
Informace o systému Microsoft Windows 7	Klikněte na možnost Start → Všechny programy → Dokumentace nápovědy Dell .
Informace o operačním systému, nastavení a používání počítače, zálohování dat, diagnostice atd.	Viz část <i>Já a můj Dell</i> na webu dell.com/support/manuals .

Kontaktování společnosti Dell

Informace o kontaktování společnosti Dell ohledně prodeje, technické podpory a záležitostí týkajících se zákaznických služeb naleznete na webu **dell.com/contactdell**.

-  **POZNÁMKA:** Dostupnost se liší v závislosti na zemi a produktu a některé služby nemusí být ve vaší zemi k dispozici.
-  **POZNÁMKA:** Pokud nemáte aktivní internetové připojení, můžete najít kontaktní informace na nákupní faktuře, balicím seznamu, účtence nebo v katalogu produktů společnosti Dell.